



PARQUET

GAROFOLI

PARQUET

Made in Italy, dal 1968.

Il Gruppo Garofoli si colloca tra i leader mondiali nella progettazione, costruzione e commercializzazione di porte per interni, con particolare specializzazione per le porte in legno massiccio. Il Gruppo, guidato dal fondatore Fernando Garofoli, si posiziona nel segmento più alto del mercato di riferimento. Oggi i suoi prodotti sono diventati concreti simboli d'eccellenza del Made in Italy nel mondo. Dalle porte classiche in legno massello ai prodotti di design in alluminio, il Gruppo Garofoli è in grado di rispondere alle richieste di un mercato sempre più evoluto, seguendo i criteri consoni all'interior design di ultima generazione.

The **Garofoli Group** is one of the world leaders in the design, construction and sale of interior doors and is particularly specialised in solid wood doors. The Group, led by founder Fernando Garofoli, is positioned at the highest end of the reference market. Today, its products are concrete symbols of the excellence of "Made in Italy" in the world today. From classic doors in solid wood to designer products in aluminium, Garofoli Group can meet the demands of an increasingly sophisticated market, using criteria in line with the latest in interior design.

Le **Groupe Garofoli** se place parmi les leaders mondiaux pour la conception, la réalisation et la commercialisation de portes d'intérieur, se spécialisant dans les portes en bois massif. Sous la houlette de son fondateur, Fernando Garofoli, le Groupe se positionne dans le haut de gamme du marché de référence. Aujourd'hui, ses produits sont des symboles d'excellence concrets du «Made in Italy» dans le monde. Des portes classiques en bois massif aux produits design en aluminium, le Groupe Garofoli est en mesure de répondre aux exigences d'un marché en évolution constante, en suivant les dernières tendances en matière de design d'intérieur.

El **Grupo Garofoli** se encuentra entre los líderes mundiales en materia de diseño, fabricación y comercialización de puertas para interiores, especialmente de madera maciza. Bajo la dirección de su fundador Fernando Garofoli, el grupo se propone al segmento más alto del mercado de referencia. Sus productos han llegado a ser actualmente un símbolo de excelencia del "Made in Italy" a nivel mundial. Con su producción, que abarca desde las puertas clásicas de madera maciza hasta los productos de diseño contemporáneo en aluminio, el Grupo Garofoli responde plenamente a las demandas de un mercado cada vez más avanzado siguiendo las pautas del interiorismo de última generación.

Die **Gruppe Garofoli** zählt zu den weltweit führenden Namen bei der Planung, der Herstellung und dem Vertrieb von Innentüren, und hat sich im Besonderen auf Massivholztüren spezialisiert. Unter der bewährten Führung des Gründers Fernando Garofoli werden hochwertige Produkte für die gehobene Marktkategorie angeboten. Türen von Garofoli repräsentieren heute auf der ganzen Welt mit Erfolg italienisches Design und italienische Qualität. Von klassischen Massivholztüren bis hin zu Designobjekten aus Aluminium - bei Garofoli findet der anspruchsvolle Kunde immer genau das, was er sucht und braucht. Denn Gruppe Garofoli trägt den ständig wachsenden Ansprüchen des Marktes Rechnung und orientiert sich dabei bewusst an den Kriterien des modernen Interior Design.

Группа **Garofoli** является одним из мировых лидеров в разработке, производстве и сбыте межкомнатных дверей и специализируется в изготовлении дверей из массивного дерева. Под руководством его основателя, Фернандо Гарофоли, Группа находится в самом высшем сегменте рынка дверей. Сегодня ее продукция превратилась в конкретное воплощение преимущества итальянского стиля "Made in Italy" во всем мире. Предлагая классические двери из массивного дерева рядом с дизайнерскими дверьми из стали с щеточной обработкой и алюминия, компания Garofoli Group может удовлетворять требования все более взыскательного рынка, придерживаясь критериев самого современного дизайна интерьеров.



12	progetto GLASS HOUSE GLASS HOUSE project projet GLASS HOUSE proyecto GLASS HOUSE Projekt Glass House проект СТЕКЛЯННЫЙ ДОМ
32	parquet vintage vintage parquet parquet vintage parquet vintage Parkett Vintage паркет vintage
46	dettagli tecnici parquet vintage vintage parquet technical details détails techniques parquet vintage datos técnicos parquet vintage Technische Details Vintage-Parkett паркет vintage, техническая информация
48	finiture vintage vintage finishes finition de la vintage acabados vintage Oberflächenausführung Vintage цвета коллекции vintage
52	parquet platinum platinum parquet parquet platinum parquet platinum Parkett Platinum паркет platinum
88	dettagli tecnici parquet platinum platinum parquet technical details détails techniques parquet platinum datos técnicos parquet platinum Technische Details Platin-Parkett паркет platinum, техническая информация
90	finiture platinum platinum finishes finition de la platinum acabados platinum Oberflächenausführung Platinum цвета коллекции platinum
96	scale stairs escaliers escaleras Treppen лестницы
102	coordinati trim items éléments coordonnés accesorios Koordinaten отделочные материалы

Il primo parquet perfettamente coordinabile a tutte le porte, boiserie, pareti attrezzate e cabine armadio

Stile, bellezza, comfort, prestigio, durata, qualità, rispetto per l'ambiente: tanti diversi motivi per scegliere un pavimento in legno Garofoli. In rovere pregiato, il parquet è declinato in una gamma finiture completa ed aggiornata, totalmente coordinabile con tutte le porte, le boiserie, le cabine armadio e i complementi di ogni collezione. Garofoli ha interpretato questo irrinunciabile elemento di arredo con la sapienza e la tecnologia messe a punto in 50 anni di esperienza nella lavorazione del legno massiccio, realizzando un prodotto stabile e robusto, curato in ogni dettaglio, pensato per rendere unico ogni ambiente.

The first parquet offering perfect coordination with all the doors, wall panels, wall units, and walk-in wardrobes. Style, beauty, comfort, elegance, durability, quality, respect for the environment: lots of different reasons to choose a Garofoli wood floor. In high quality oak, the flooring is available in a complete, up-to-date range of finishes that can be coordinated perfectly with all the doors, boiserie, walk-in wardrobes and furnishing accessories in each collection. Garofoli have interpreted this indispensable decorative element with a skill and technical capability perfected over 50 years of experience working with solid wood, creating a stable and durable product, perfect in every detail, designed to make every setting unique.

Le premier parquet pouvant être parfaitement coordonné à toutes les portes, boiseries, parois aménagées et dressings. Style, beauté, confort, prestige, durée, qualité, respect de l'environnement : de nombreuses raisons pour choisir un sol en bois Garofoli. Le parquet, en chêne rouvre précieux et décliné dans une gamme de finitions complète et actualisée, est totalement coordonnable avec toutes les portes, les boiseries, les dressings et les accessoires de toutes les collections. Garofoli a interprété ce composant d'ameublement incontournable avec le savoir-faire et la technologie accumulées en 50 ans d'expérience dans le travail du bois massif en réalisant un produit stable et solide, soigné dans chaque détail conçu pour rendre votre environnement unique.

El primer parquet que combina perfectamente con todas las puertas, boiseries, paredes equipadas y vestidores. Estilo, belleza, confort, prestigio, durabilidad, calidad, ecología: muchos motivos diferentes para elegir un suelo de madera Garofoli. Realizado en roble de alta calidad, el parquet puede elegirse en una gama de acabados completa y actualizada, completamente coordinada con las puertas, las boiseries, los vestidores y los complementos de todas las colecciones. Garofoli ha interpretado este irrenunciable elemento decorativo con el saber y la tecnología puestos a punto en 50 años de experiencia en la elaboración de la madera maciza, realizando un producto estable y robusto, cuidado en todos los detalles, pensado para dar un carácter único a cada ambiente.

Das erste Parkett, das sich perfekt mit allen Türen, Tafelungen, ausgestatteten Wänden und begehbaren Kleiderschränken kombinieren lässt. Stil, Schönheit, Komfort, Prestige, Dauerhaftigkeit, Qualität, Umweltschutz: viele verschiedene Gründe, um sich für einen Holzfußboden von Garofoli zu entscheiden. Das Parkett aus edlem Eichenholz wird in einem breiten Spektrum kompletter und aktueller Oberflächengestaltungen angeboten, die uneingeschränkt mit allen Türen, Tafelungen, Schrankräumen und Zubehörteilen jeder Kollektion kombiniert werden können. Garofoli hat dieses unentbehrliche Einrichtungselement mit dem Wissen und der Technologie, die sich das Unternehmen in 50 Jahren Erfahrung in der Verarbeitung von Massivholz angeeignet hat, interpretiert und ein bis ins kleinste Detail ausgearbeitetes, stabiles und robustes Produkt geschaffen, das jeden Raum einzigartig macht.

Первый паркет, идеально сочетающийся со всеми дверьми, стеновыми панелями, оснащением и гардеробными. Стиль, красота, комфорт, престиж, долговечность, качество, бережное отношение к окружающей среде: многообразны причины, побуждающие выбирать деревянные полы марки Garofoli. Паркет из ценной древесины дуба представлен в полном и обновленном ассортименте отделок, которые полностью сочетаются со всеми дверями, деревянной обшивкой, шкафами-купе и аксессуарами каждой коллекции. Благодаря знаниям и технологиям, приобретённым и отлаженным за более чем 50 лет опыта в области обработки древесины, компания Garofoli преобразовала этот неотъемлемый элемент интерьера в изделия стабильные и прочные, продуманные до мелочей, позволяющие сделать уникальным любое помещение.



> **COC/PEFC**
CERTIFICATION PROGRAM FOR
ENDORSEMENT OF FOREST
CERTIFICATION SCHEMES.
Lo schema più diffuso al mondo per la
gestione sostenibile delle foreste.

The most widespread and renown scheme in the world for sustainable forest management.

Le système de certification le plus répandu et connu au monde pour la gestion durable des forêts.

El esquema más difuso en todo el mundo por lo que concierne la gestión forestal sostenible.

Das bekannteste und weltweit am meisten genutzte Konzept zur nachhaltigen Bewirtschaftung und Nutzung der Wälder.

Самая широко распространенная и известная программа в мире по экологически рациональному управлению лесными богатствами.

> **ISO 14001**
Sistema di gestione ambientale.
 Environmental management system.
 Système de management environnemental.
 Sistema de gestión medioambiental.
 Umweltmanagementsystem.
 Система экологического менеджмента.



EM 14342:2005+A1
DICHIARAZIONE DI CONFORMITÀ



> **ISO 9001**
Sistema di gestione delle qualità.
 Quality management system.
 Système de management de la qualité.
 Sistema de gestión de la calidad.
 Qualitätsmanagementsystem.
 Система менеджмента качества.

> **OHSAS 18001**
Sistema di gestione per la sicurezza e salute sui luoghi di lavoro.
 Certification management system for occupational health and safety.
 Système de gestion de la santé et de la sécurité au travail.
 Sistema de gestión para la seguridad y salud laboral.
 Arbeitsschutz management system.
 Система менеджмента техники безопасности и охраны здоровья на рабочем месте.

Passione, per il nostro lavoro. Sensibilità, per progettare il futuro.

Il Parquet Garofoli è realizzato con legno di altissimo pregio proveniente da foreste coltivate in modo sostenibile, lavorato con l'abitudine e costante attenzione per i dettagli, con le tecnologie più all'avanguardia del settore. L'intera produzione si svolge in Italia all'interno degli stabilimenti della Garofoli Spa e tutte le lavorazioni e i controlli avvengono in conformità al previsto piano di fabbricazione e controllo secondo rigorosi standard qualitativi. Il parquet Garofoli è sottoposto a numerosi test da parte di enti certificati e riconosciuti che ne attestano caratteristiche di elevata affidabilità, qualità e durata nel tempo.

Garofoli Parquet is made from extremely high quality wood from sustainably cultivated forests, processed with the usual, constant attention to detail, using the latest technology available in this sector. Production takes place entirely in Italy at Garofoli Spa plants, and all machining operations and controls are carried out in compliance with the manufacturing and control plan, according to strict standards of quality. Garofoli parquet is subjected to numerous tests by recognized certified bodies who attest its characteristics of high reliability, quality, and durability over time.

Le parquet Garofoli est réalisé avec du bois de très haute qualité venant de forêt cultivées de manière durable et toujours façonné avec notre attention habituelle et constante aux détails, avec les technologies de pointe du secteur. Toute notre production est fabriquée en Italie dans les usines de la société Garofoli Spa et tous les façonnages et les contrôles sont conformes au plan de contrôle et de fabrication prévu, selon les standards de qualité les plus rigoureux. Le parquet Garofoli est soumis à de nombreux tests d'autorités de certification reconnues qui confirment les caractéristiques de haute fiabilité, qualité et durée.

El Parquet Garofoli está elaborado en madera de excelente calidad proveniente de áreas forestales cultivadas de manera sostenible, con el acostumbrado y constante cuidado en los detalles y las tecnologías más avanzadas del sector. Toda la producción y los controles correspondientes se llevan a cabo en Italia, en los establecimientos de Garofoli Spa, de conformidad con su programa de fabricación y control y sus estrictos estándares de calidad. El parquet Garofoli ha superado numerosas pruebas de organismos certificados y reconocidos que confirman sus características de alta fiabilidad, calidad y duración.

Das Garofoli-Parkett wird mit hochwertigem Holz aus nachhaltig angebauten Wäldern erzeugt und mit der gewohnten, konstanten Detailpflege und der fortschrittlichsten Technologie der Branche verarbeitet. Die gesamte Produktion findet in Italien im Werk von Garofoli Spa statt; sämtliche Verarbeitungen und Kontrollen erfolgen in Übereinstimmung mit dem Fertigungsplan und unterliegen rigorosen Qualitätsstandards. Das Garofoli-Parkett wurde von den zertifizierten und anerkannten Stellen zahlreichen Tests unterzogen, die ihm die Eigenschaften hoher Zuverlässigkeit, Qualität und Haltbarkeit bescheinigen.

Паркет Garofoli изготавливается из ценнейших сортов древесины, получаемых в результате ухода за лесами по принципам устойчивого развития, затем она обрабатывается с неизменным и постоянным вниманием к каждой детали на базе самых передовых отраслевых технологий. Весь производственный процесс осуществляется в Италии на предприятиях компании Garofoli Spa, и все обрабатывающие операции и проверки выполняются в соответствии с предусмотренным графиком производства и управления по строгим стандартам качества. Паркет Garofoli прошел целый ряд испытаний уполномоченными сертифицирующими органами, которые подтвердили его высокие характеристики, надежность, превосходное качество и долгий срок службы.



progetto GLASS HOUSE

presentazione del nuovo parquet vintage

Una proposta originale ed esclusiva per il residenziale moderno che declina il nuovo parquet vintage in molteplici stili ed ambienti e che accoglie la versatilità di elementi differenti personalizzabili. Il progetto GLASS HOUSE, concepito e realizzato per un innovativo concetto di arredo, si sviluppa grazie all'ampia declinazione di modelli e finiture dei prodotti Garofoli. Parquet a pavimento, boiserie e rivestimenti di interior design, contemporanee soluzioni per vestire con eleganza qualunque ambiente domestico.

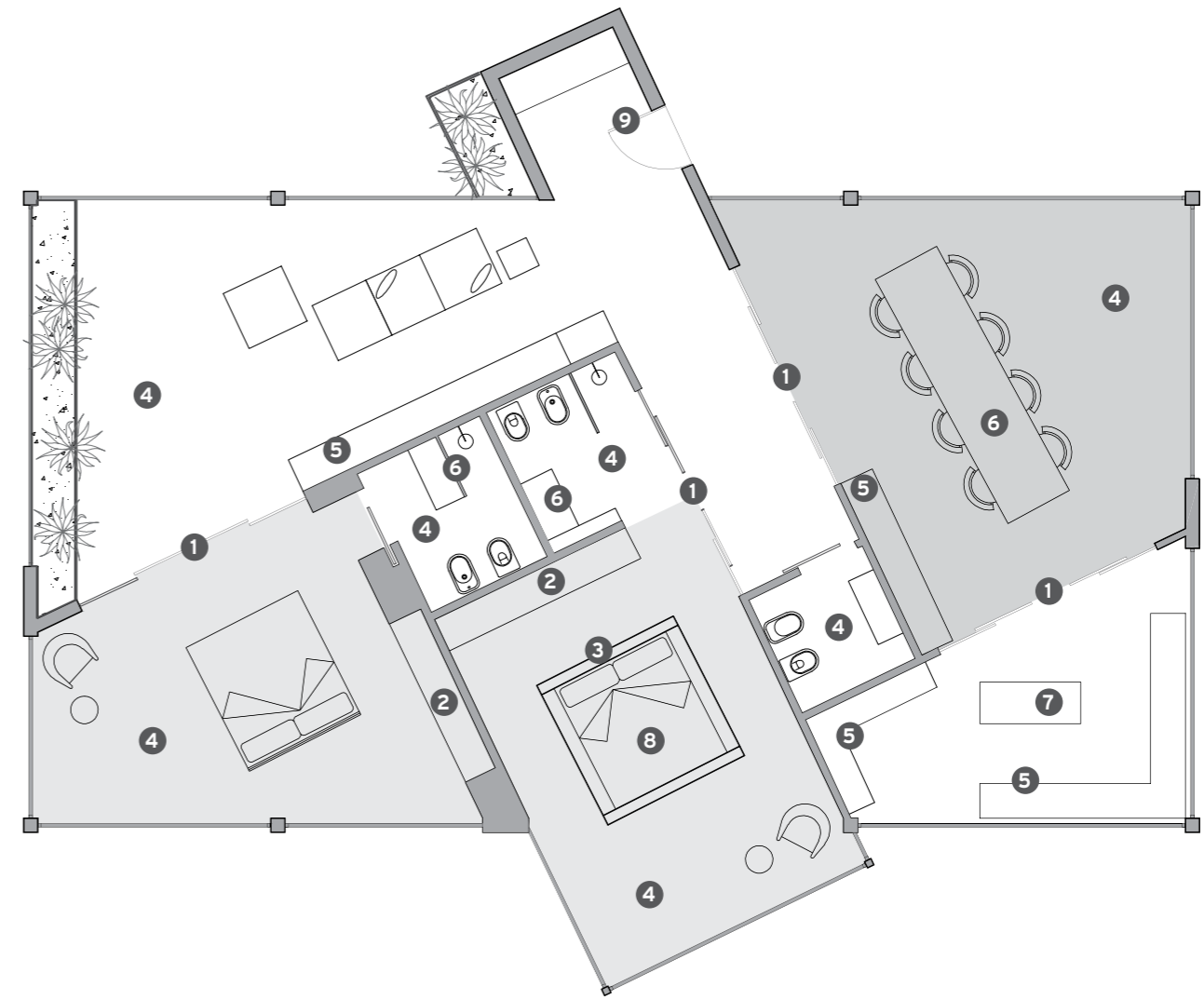

GLASS HOUSE project, presenting the new vintage parquet

An unusual and exclusive option for modern homes that combines the new vintage parquet into multiple styles and settings, embracing the versatility of diverse customizable elements. The GLASS HOUSE apartment project, conceived and realized within an innovative decorative concept, was achieved thanks to the wide variety of models and finishes of Garofoli products. Parquet as flooring, wall panelling, and interior design facings offers contemporary solutions for elegantly adorning any domestic environment.

projet GLASS HOUSE, présentation du nouveau parquet vintage

Une proposition originale et exclusive pour l'habitat moderne qui conjugue le nouveau parquet vintage en plusieurs styles et environnements, et qui rassemble la polyvalence d'éléments différents personnalisables. Le projet GLASS HOUSE, conçu et réalisé pour un concept innovant de l'ameublement, couvre une multitude de modèles et de finitions des produits Garofoli. Parquet sur chape, boiserie et revêtement de design d'intérieur, solutions contemporaines pour habiller avec élégance tout environnement domestique.

proyecto GLASS HOUSE, presentación del nuevo parquet vintage

Una propuesta original y exclusiva para la vivienda moderna donde el nuevo parquet vintage se expresa en variedad de estilos y ambientes con toda la versatilidad de sus diferentes elementos personalizables. El proyecto GLASS HOUSE, concebido y realizado para un innovador concepto de decoración, se extiende gracias a la amplia serie de modelos y acabados de los productos Garofoli. Suelos de parquet, boiserie y revestimientos de diseño interior, soluciones contemporáneas para vestir con elegancia cualquier espacio doméstico.

Projekt GLASS HOUSE, Vorstellung des neuen Vintage-Parketts

Ein origineller und exklusiver Vorschlag für den modernen Wohnbereich, der die neue Parkett Vintage in viele Stile und Ambiente umsetzt und die Vielseitigkeit der unterschiedlichen anpassbaren Elemente demonstriert. Das Projekt GLASS HOUSE, für ein innovatives Einrichtungskonzept konzipiert und umgesetzt, wird dank der breiten Palette an Modellen und Oberflächen der Garofoli-Produkte erweitert. Parkett, Wandtäfelung und Innenverkleidungen bilden zeitgemäße Lösungen für eine elegante Gestaltung jeder häuslichen Umgebung.

проект СТЕКЛЯННЫЙ ДОМ, презентация нового паркета vintage

Оригинальное и эксклюзивное предложение для современных жилых помещений, использующее новый паркет vintage в различных стилях и помещениях с учетом гибкости различных индивидуально подобранных элементов. Проект «СТЕКЛЯННЫЙ ДОМ» демонстрирует инновационную концепцию отделки и оснащения, легко расширяемую благодаря широкой гамме моделей и цветов продукции Garofoli. Напольный паркет, деревянные панели и современные решения для элегантной отделки любых жилых помещений.

- 1** **Porta G-Like scorrevole**
G-Like sliding doors
Porte G-Like coulissante
Puerta G-Like corredera
Schiebetür G-Like
Дверь G-Like, раздвижная

- 2** **Sistemi di chiusura interni Miria**
Miria internal locking system
Systèmes de fermeture internes Miria
Sistemas de cierre interno Miria
Interne Schließsysteme Miria
Встраиваемые шкафы Miria

- 3** **Parquet a rivestimento**
Parquet facing
Parquet de revêtement
Parquet de revestimiento
Parkett als Verkleidung
Деревянные панели

- 4** **Parquet a pavimento**
Parquet flooring
Parquet sur chape
Parquet de suelo
Bodenparkett
Напольный паркет

- 5** **Parete attrezzata**
Wall storage
Paroi aménagée
Pared equipada
Ausgestattete Wand
Отделанная стена

- 6** **Tavolo Garofoli**
Garofoli table
Table Garofoli
Mesa Garofoli
Tisch von Garofoli
Стол Garofoli

- 7** **Boiserie Garofoli**
Garofoli wall panelling
Boiserie Garofoli
Boiserie Garofoli
Täfelung von Garofoli
Стеновые панели Garofoli

- 8** **Letto Garofoli**
Garofoli bed
Lit Garofoli
Cama Garofoli
Bett von Garofoli
Кровать Garofoli

- 9** **Blindata Garofoli**
Garofoli Armoured Door
Porte blindée Garofoli
Puerta blindada Garofoli
Sicherheitstür von Garofoli
Глухая дверь Garofoli

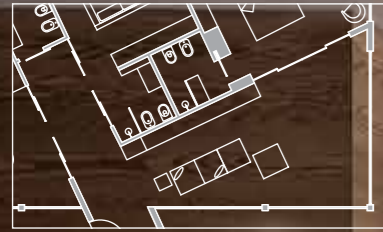

Tavolino Garofoli in finitura Laccato Tortora.

Garofoli table with Dove Lacquer finish.
Table basse Garofoli finition laquée tourterelle.
Mesita Garofoli en acabado Lacado gris Tórtora.
Beistelltisch von Garofoli mit taubengrauer Lackierung
Столик журнальный Garofoli с лакированной столешницей серовато-бежевого цвета.

Parquet Garofoli Vintage ad oljo, finitura Rovere caldo.

Oiled Garofoli Vintage Parquet, Warm Oak finish.
Parquet Garofoli Vintage huilé, finition chêne chaud.
Parquet Garofoli Vintage teñido al aceite, acabado Roble cálido.
Geöltes Vintage-Parkett von Garofoli, Ausführung warme Eiche.
Паркет Garofoli Vintage с масляной пропиткой и отделкой «холодный дуб».

Porta G-Like scorrevole a 4 ante, due guide parallele in luce con fissaggio a soffitto per cartongesso, profilo alluminio nero, vetri strip double face e maniglia Playa.

G-Like 4 section sliding doors with two parallel surface-mounted guides aligned with ceiling fixtures for plasterboard, black aluminium profile, double face glass strips and Playa handle.
Porte G-Like coulissante à 4 vantaux, deux rails parallèles avec pose en applique et fixation au plafond pour placoplâtre, profil aluminium noir, verres strip double face et poignée Playa.
Puerta G-Like corredera de 4 hojas dos guías paralelas a la vista con anclaje en el techo para cartón-yeso, perfil de aluminio negro, vidrios strip double face y manija Playa.
Schiebetür G-Like mit 4 Türelementen, zwei bündig abschließende Schienen mit Deckenbefestigung für Gipskartonplatten, schwarzes Aluminiumprofil, Doppelglasscheiben Strip und Türgriff Playa.
Дверь G-Like, раздвижная, 4-створчатая, две параллельных направляющих в проеме с креплением к потолку из гипсокартона, черный алюминиевый профиль, стекло: полосы, двустороннее, ручка Playa.

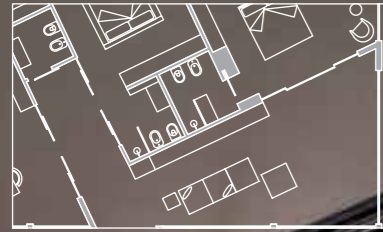

Parete attrezzata composta da Boiserie a pannelli lisci.

Wall storage made from smooth Boiserie wood panelling.
Paroi aménagée composée de boiseries à panneaux lisses.
Pared equipada compuesta con Boiserie de paneles lisos.
Ausgestattete Wand aus glatter Täfelung.
Стена, обшитая гладкими стеновыми панелями.

Mensole Miria PLUS 70 mm (bordatura tre lati), installazione libera su parete con staffe a scomparsa. In essenza Rovere Seta.

Miria PLUS 70 mm shelf (edge finishing on three sides), free wall fitting with hidden brackets. Silk Oak wood stain.
Étagères Miria PLUS 70 mm (bordure sur trois côtés), installation libre sur le mur avec équerres invisibles. En essence de chêne soie.
Repisas Miria PLUS 70 mm (rebordeado en tres lados), instalación libre en pared con soportes ocultos. En madera Roble Seda.
Regalsimse Miria PLUS 70 mm (an drei Seiten umrandet), freie Wandmontage mit versenkten Halterungen. Aus Seideneichenholz.
Полка Miria PLUS 70 мм (с трехсторонней окантовкой), установка на произвольную высоту, крепление к стене потайными рейками. С отделкой «шелковый дуб».

Eccellenza tecnica e
geometrie pulite,
per valorizzare dettagli e finiture



Dettaglio contenitore Miria PLUS con apertura a vasistas. Installazione libera su parete con staffe a scomparsa.

Detail of Miria PLUS container with bottom-hung opening. Free wall fitting with hidden brackets.

Détail conteneur Miria PLUS avec ouverture à vasistas. Installation libre sur le mur avec équerres invisibles.

Detalle del contenedor Miria PLUS con apertura abatible. Instalación libre en pared con soportes ocultos.

Détail des Aufbewahrungsbehälters Miria PLUS mit Kipfenster-Öffnung. Freie Wandmontage mit versenkten Halterungen.

Тумба Miria PLUS с фрамужным открытием. Установка на произвольную высоту, крепление к стене потайными рейками.



Contenitore Miria PLUS con apertura a vasistas, installazione libera su parete con staffe a scomparsa. In essenza Rovere Seta.

Miria PLUS container with bottom-hung opening, free wall fitting with hidden brackets. Silk Oak wood stain.

Conteneur Miria PLUS avec ouverture à vasistas. Installation libre sur le mur avec équerres invisibles. En essence de chêne soie.

Contenedor Miria PLUS con apertura abatible. Instalación libre en pared con soportes ocultos. En madera Roble Seda.

Aufbewahrungsbehälter Miria PLUS mit Kipfenster-Öffnung, freie Wandmontage mit versenkten Halterungen. Aus Seideneichenholz.

Тумба Miria PLUS с фрамужным открытием, установка на произвольную высоту, крепление к стене потайными рейками. С отделкой «шелковый дуб».

Armadiatura Miria Glass interni Basic, colonna centro finitura alluminio e complementi interni in essenza laminato Rovere Wengè.

Miria Glass wardrobe Basic interior, aluminium finish central column and internal features in Wengè Oak stain laminate.

Armoire Miria Glass intérieurs Basic, colonne centrale finition aluminium et compléments internes en essence mélaminé chêne Wengè.

Sistema de armarios Miria Glass internos Basic, columna central acabado en aluminio y complementos internos en madera laminada Roble Wengué.

Schränke Miria Glass mit Standard-Innenraum, Mittelsäule in Aluminium und Innenausstattung in Wenge-Eichenlaminat.

Стеллаж Miria Glass в варианте Basic, центральная колонна с отделкой под алюминий, основные внутренние части с ламинированием «дуб венге».

Porta G-Like scorrevole ad un'anta con fissaggio a soffitto per cartongesso senza telaio, profilo alluminio nero, vetro strip double face e maniglia a vaschetta quadrata.

G-Like single-section sliding door with ceiling fixtures for plasterboard without frame, black aluminium profile, double-face glass strips, and square recessed handle.

Porte G-Like coulissante à simple vantail avec fixation au plafond pour placoplâtre sans cadre, profil aluminium noir, verre strip double face et poignée cuvette carrée.

Puerta G-Like corredera de una hoja con fijación en el techo para cartón-yeso sin bastidor, perfil aluminio negro, vidrio strip double face y manija embutida cuadrada.

Schiebetür G-Like mit einem Türelement, mit Deckenbefestigung für Gipskartonplatte ohne Rahmen, schwarzes Aluminiumprofil, Doppelscheibe Strip und quadratischer Schalentürgriff.

Дверь G-Like, раздвижная, одностворчатая, с креплением к потолку из гипскартона без рамы, черный алюминиевый профиль, стекло: полосы, двустороннее, ручка с квадратным основанием.





L'armonia tra diversi elementi
per ricercare
nuove idee compositive



Dettaglio porta G-Like scorrevole ad un'anta con fissaggio a soffitto per cartongesso senza telaio, profilo alluminio nero, vetro strip double face e maniglia a vaschetta quadrata.

Detail of G-Like single-section sliding door with ceiling fixtures for plasterboard without frame, black aluminium profile, double-face glass strips, and square recessed handle.

Détail porte G-Like coulissante à simple vantail avec fixation au plafond pour placoplâtre sans cadre, profil aluminium noir, verre strip double face et poignée cuvette carrée.

Detalle puerta G-Like deslizante de una hoja con fijación en el techo para cartón-yeso sin bastidor, perfil aluminio negro, vidrio strip double face y manija embutida cuadrada.

Detail Schiebetür G-Like mit einem Türelement, mit Deckenbefestigung für Gipskartonplatte ohne Rahmen, schwarzes Aluminiumprofil, Doppelscheibe Strip und quadratischer Schalentürgriff.

Дверь G-Like, раздвижная, одностворчатая, с креплением к потолку из гипсокартона без рамы, черный алюминиевый профиль, стекло: полосы, двустороннее, ручка с квадратным основанием.

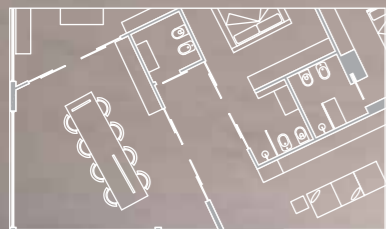

Tavolo Garofoli in finitura Rovere seta.

Garofoli table with Silk Oak finish.

Table Garofoli finition chêne soie.

Mesa Garofoli en acabado Roble seda.

Tisch Garofoli in Seideneichen-Finish.

Стол Garofoli с отделкой «шелковый дуб».





**Tavolo su misura
(piano H=70 mm)
in finitura Rovere seta.**

Made-to-measure table (top H=70 mm)
with Silk Oak finish.

Table sur mesure (plateau H=70 mm)
finition chêne soie.

Mesa a medida (tablero H=70 mm)
en acabado Roble seda.

Tisch nach Maß (Tischplatte H=70 mm)
in Seideneichen-Finish.

Стол по размеру (высота столешницы
70 мм) с отделкой «шелковый дуб».

Una linea dal fascino attuale e
contemporaneo, protagonista
in ogni ambiente



Dettaglio porta G-Like scorrevole a 4 ante, due guide parallele in luce con fissaggio a soffitto per cartongesso, profilo alluminio nero, vetri strip double face e maniglia Playa; Parquet Garofoli Vintage ad olio, finitura Rovere caldo.

Detail of G-Like 4 section sliding doors with two parallel surface-mounted guides aligned with ceiling fixtures for plasterboard, black aluminium profile, double face glass strips and Playa handle; oiled Garofoli Vintage Parquet, Warm Oak finish.

Détail porte G-Like coulissante à 4 vantaux, deux rails parallèles avec pose en applique et fixation au plafond pour placoplâtre, profil aluminium noir, verres strip double face et poignée Playa; parquet huilé Garofoli Vintage, finition chêne chaud.

Puerta G-Like corredera de 4 hojas, dos guías paralelas a la vista con anclaje en el techo para cartón-yeso, perfil aluminio negro, vidrios strip double face y manija Playa; Parquet Garofoli Vintage teñido al aceite, acabado Roble cálido.

Detail Schiebetür G-Like mit 4 Türelementen, zwei bündig abschließende Schienen mit Deckenbefestigung für Gipskartonplatten, schwarzes Aluminiumprofil, Doppelglasscheiben Strip und Türgriff Playa; geöltes Vintage-Parkett von Garofoli, Ausführung warme Eiche.

Дверь G-Like, раздвижная, 4-створчатая, две параллельных направляющих в проеме с креплением к потолку из гипсокартона, черный алюминиевый профиль, стекло: полосы, двустороннее, ручка Playa. Паркет Garofoli Vintage с масляной пропиткой и отделкой «холодный дуб».



Porta G-Like scorrevole a 4 ante, due guide parallele in luce con fissaggio a soffitto per cartongesso, profilo alluminio nero, vetri strip double face e maniglia Playa.

G-Like 4 section sliding doors with two parallel surface-mounted guides aligned with ceiling fixtures for plasterboard, black aluminium profile, double face glass strips and Playa handle.

Porte G-Like coulissante à 4 vantaux, deux rails parallèles avec pose en applique et fixation au plafond pour plâco-plâtre, profil aluminium noir, verres strip double face et poignée Playa.

Puerta G-Like corredera de 4 hojas, dos guías paralelas a la vista con anclaje en el techo para cartón-yeso, perfil aluminio negro, vidrios strip double face y manija Playa.

Schiebetür G-Like mit 4 Türelementen, zwei bündig abschließende Schienen mit Deckenbefestigung für Gipskartonplatten, schwarzes Aluminiumprofil, Doppelglasscheiben Strip und Türgriff Playa.

Дверь G-Like, раздвижная, 4-створчатая, две параллельных направляющих в проеме с креплением к потолку из гипсокартона, черный алюминиевый профиль, стекло: полосы, двустороннее, ручка Playa.



Parquet Garofoli Vintage ad olio a pavimento e a rivestimento, finitura Rovere caldo.
 Oiled Garofoli Vintage Parquet flooring and panelling, Warm Oak finish.
 Parquet huilé Garofoli Vintage pour revêtement sol/mur, finition chêne chaud.
 Parquet Garofoli Vintage teñido al aceite para suelos y revestimiento, acabado Roble cálido.
 Geöltes Vintage-Parkett von Garofoli für Bodenbelag und Verkleidung, Ausführung warme Eiche.
 Паркет и стеновые панели Garofoli Vintage с масляной пропиткой и отделкой «холодный дуб».



parquet vintage

le essenze della collezione

Il parquet Vintage di Garofoli è composto da tavole di 2300 x 242 / 192 mm.

Il loro spessore è di 15 mm, per uno strato nobile di 3 mm di rovere e i restanti 12 mm di multistrato di betulla. Le tavole hanno una finitura meno uniforme del pavimento Garofoli Platinum, e presentano nodi stuccati in tinta marrone ed irregolarità che ne esaltano la naturalezza. Il parquet Vintage di Garofoli è disponibile in diverse essenze di rovere, e nella nuova finitura Rovere Caldo.

the wood stains of the collection

Parquet Garofoli Vintage is composed of 2300 x 242 / 192 mm boards.

Board thickness is 15 mm, comprising a 3 mm oak veneer bonded to a 12 mm substrate made of birch ply. Displaying a less uniform finish than Garofoli Platinum flooring, these boards feature open defects and knots treated with brown tinted filler plus irregularities that emphasise the natural authenticity of the surface. Garofoli Vintage Parquet is available in different oak stains, and in the new Warm Oak finish.

les essences de la collection

Le Parquet Vintage de Garofoli est composé de planches de 2300 x 242 / 192 mm.

Leur épaisseur est de 15 mm, pour une couche noble de chêne rouvre de 3 mm et les 12 mm restants faits d'un multicouche de bouleau. Les planches ont un fini moins uniforme que le plancher Garofoli Platinum, et ont des nœuds avec du stuc de couleur brune et des irrégularités qui mettent en valeur leur aspect naturel. Le parquet Vintage de Garofoli est disponible en différentes essences de chêne et dans la nouvelle finition chêne chaud.

las esencias de la colección

El parquet Vintage de Garofoli está formado por tablas de 2300 x 242 / 192 mm.

Su espesor es de 15 mm, con una capa de revestimiento de 3 mm de roble y los restantes 12 mm de multicapa de abedul. Las tablas tienen un acabado menos uniforme que el suelo Garofoli Platinum, y presentan nudos estucados en tinta marrón e irregularidades que resaltan su naturaleza. El parquet Vintage de Garofoli está disponible en distintos tipos de roble, y en el nuevo acabado Roble cálido.

die Hölzer der Kollektion

Das Vintage-Parkett von Garofoli besteht aus Brettern mit 2300 x 242 / 192 mm.

Ihre Stärke beträgt 15 mm, die Deckschicht aus Eiche ist 3 mm dick und die restlichen 12 mm bestehen aus Birkensperrholz. Die Bretter haben eine weniger einheitliche Oberfläche als der ausgewählte Platin-Bodenbelag von Garofoli und weisen braun verstuckte Astknoten und Unregelmäßigkeiten auf, die ihre Naturbelassenheit unterstreichen. Das Vintage-Parkett von Garofoli ist in unterschiedlichen Eichenvarianten und in der Ausführung warme Eiche erhältlich.

Цвета коллекции

Паркет Vintage компании Garofoli имеет формат доски в следующих размерах: 2300 × 242 / 192 мм.

Его толщина составляет 15 мм из которых декоративный наружный слой дуба составляет 3 мм, а остальные 12 мм — это березовая фанера. Доски имеют менее однородную поверхность, чем у коллекции Garofoli Platinum: допускаются зачищенные сучки коричневого цвета и другие недостатки древесины, подчеркивающие ее натуральность. Паркет Garofoli Vintage доступен с разными видами отделки под дуб, включая новинку — «холодный дуб».

34	parquet vintage rovere teak teak oak vintage parquet parquet vintage chêne teck parquet vintage en roble teca Vintage-Parkett in Teakeiche паркет Vintage, «тиковый дуб»
36	parquet vintage rovere seta satin oak vintage parquet parquet vintage chêne finition papier de soie parquet vintage en roble seda Vintage-Parkett in Seideneiche паркет Vintage, «шелковый дуб»
38	parquet vintage rovere terra earth oak vintage parquet parquet vintage chêne finition terre parquet vintage en roble tierra Vintage-Parkett in Erd-Eiche паркет Vintage, «земляной дуб»
40	parquet vintage rovere grigio creta clay grey oak vintage parquet parquet vintage chêne gris argile parquet vintage en roble gris creta Vintage-Parkett in Graue Toneiche паркет Vintage, «серая глина»
42	parquet vintage rovere pietra stone oak vintage parquet parquet vintage chêne finition pierre parquet vintage en roble piedra Vintage-Parkett in Steineiche паркет Vintage, «каменный дуб»
44	parquet vintage rovere grigio grey oak vintage parquet parquet vintage chêne gris parquet vintage en roble gris Vintage-Parkett in grauer Eiche паркет Vintage, «серый дуб»

parquet vintage rovere teak

teak oak vintage parquet | parquet vintage chêne teck | parquet vintage en roble teca | Vintage-Parkett in Teakeiche | паркет Vintage, «тиковый дуб»

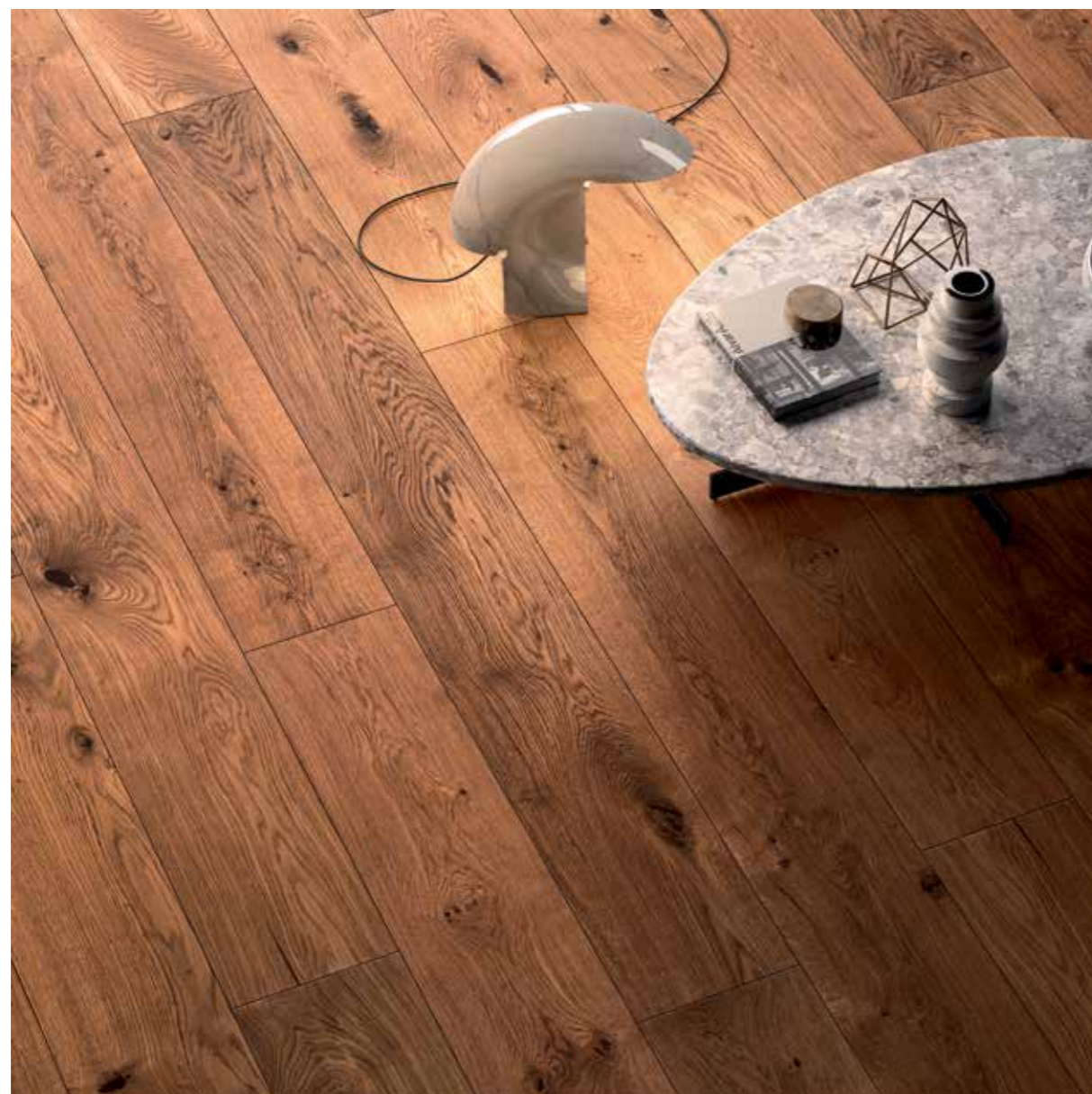

parquet vintage rovere seta

satin oak vintage parquet | parquet vintage chêne finition papier de soie | parquet vintage en roble seda | Vintage-Parkett in Seideneiche | паркет Vintage, «шелковый дуб»



parquet vintage rovere terra

earth oak vintage parquet | parquet vintage chêne finition terre | parquet vintage en roble tierra | Vintage-Parkett in Erd-Eiche |
паркет Vintage, «земляной дуб»



parquet vintage rovere grigio creta

clay grey oak vintage parquet | parquet vintage chêne gris argile | parquet vintage en roble gris creta | Vintage-Parkett in Graue Toneiche | паркет Vintage, «серая глина»



parquet vintage rovere pietra

stone oak vintage parquet | parquet vintage chêne finition pierre | parquet vintage en roble piedra | Vintage-Parkett in Steineiche | паркет Vintage, «каменный дуб»



parquet vintage rovere grigio

grey oak vintage parquet | parquet vintage chêne gris | parquet vintage en roble gris | Vintage-Parkett in grauer Eiche | паркет Vintage, «серый дуб»



dettagli tecnici parquet vintage

vintage parquet technical details | détails techniques parquet vintage | datos técnicos parquet vintage |
 Technische Details Vintage-Parkett | паркет vintage, техническая информация



PARQUET VINTAGE

Listone 2300x192x15 mm in Rovere Verniciato o in Rovere finitura Olio | Varnished oak and oil-finish oak plank | Planche en chêne verni et en chêne finition huilée | Listón en roble barnizado y en roble acabado al aceite | Diele in lackierter Eiche und in Eiche mit Öl-Finish | Листовой паркет из лакированного дуба и дуба с отделкой «промасленный»



192 x 2300 mm
15 mm spessore | thickness | épaisseur | dicke | толщина

2300	

Listone 2300x242x15 mm in Rovere Verniciato o in Rovere finitura Olio | Varnished oak and oil-finish oak plank | Planche en chêne verni et en chêne finition huilée | Listón en roble barnizado y en roble acabado al aceite | Diele in lackierter Eiche und in Eiche mit Öl-Finish | Листовой паркет из лакированного дуба и дуба с отделкой «промасленный»

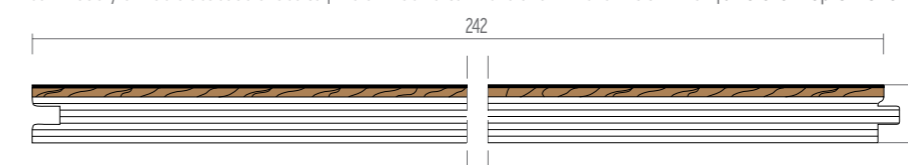

242x2300 mm
15 mm spessore | thickness | épaisseur | dicke | толщина

2300	

finiture vintage

vintage finishes | finition de la vintage | acabados vintage | Oberflächenausführung Vintage | цвета коллекции vintage

A

Parquet prefinito in rovere tinto, verniciatura con resine acriliche indurite ai raggi UV.

Pre-finished, stained oak parquet, varnished with UV-hardened acrylic resins.

Parquet préfini en chêne rouvre teint, verni aux résines acryliques durcies aux rayons UV.

Parquet preacabado de roble teñido, barnizado con resinas acrílicas fraguadas mediante rayos UV.

Fertigparkett aus gefärbter Eiche, Lackierung mit unter UV-Licht gehärteten Acrylharzen.

Готовый лакированный дубовый паркет, покрыт УФ-акриловыми смолами.

B

Parquet prefinito in rovere tinto ad Olio, oliatura con oli ossidativi all'aria, lucentezza media, finitura opaca.

Prefinished parquet in oil stained oak, using air oxidative oils, medium sheen, matt finish.

Parquet préfini en chêne huilé, huilage à base d'huiles oxydatives à l'air, brillance moyenne, finition mate.

Parquet preacabado en roble teñido al aceite, tratado con aceites oxidativos al aire, brillo medio, acabado mate.

Fertigparkett in ölgefärbter Eiche, mit an der Luft oxidierenden Ölen behandelt, mittlerer Glanz, matte Oberfläche.

Готовый паркет с пропиткой и тонировкой натуральными олифами, средним уровнем блеском, матовой поверхностью.

PARQUET VINTAGE

rovere grigio antico

stone oak
chêne finition pierre
roble piedra
Stein-Eiche
«каменный дуб»

B

rovere teak

teak oak
rouvre teck
roble teca
Eiche Teakholz
дуб тонировка тик

A B

rovere caldo

warm oak
chêne rouvre chaud
roble cálido
Warme Eiche
холодный дуб

B

rovere terra

earth oak
chêne finition terre
roble tierra
Erd-Eiche
«земляной дуб»

B

rovere grigio creta

clay grey oak
chêne gris argile
roble gris creta
Graue Toneiche
дуб с эффектом «серая глина»

B

rovere pietra

stone oak
chêne finition pierre
roble piedra
Stein-Eiche
«каменный дуб»

B

finiture | finishes | finitions | acabados | finishes | виды отделки



rovere ice
ice oak
chêne ice
roble ice
Eiche geeist
дуб кракле

A

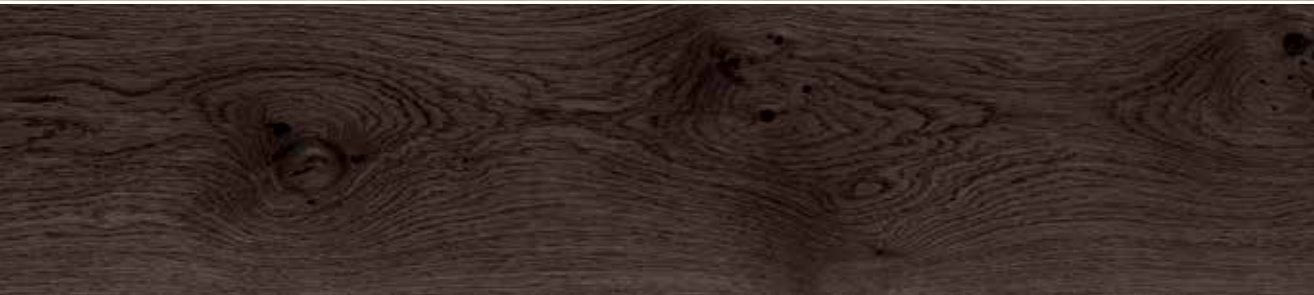

rovere grigio
grey oak
chêne gris
roble gris
Graue Eiche
«серый дуб»

A B



rovere brandy
brandy oak
rouvre cognac
roble brandy
Eiche Brandy
дуб тонировка бренди

A B



rovere castagno antico
antique chestnut oak
rouvre châtain ancien
roble castaño envejecido
Eiche Kastanie Antik
дуб тонировка каштан антик

A B



rovere naturale
natural oak
rouvre naturel
roble natural
Eiche Natur
дуб натуральный

A B



rovere sbiancato
bleached oak
rouvre bianchi
roble blanqueado
Eiche Gebleicht
дуб выбеленный

A B

finiture | finishes | finitions | acabados | finishes | виды отделки



rovere seta
silk oak
chêne finition papier de soie
roble seda
Seideneiche
«шелковый дуб»

A B



rovere tabacco
tobacco oak
rouvre havane
roble tabaco
Eiche Tabak
дуб тонировка табак

A B



rovere wengè
wengé oak
rouvre wengé
roble wengué
Eiche Wenge
дуб тонировка венге

A B



rovere decapè
pikled oak
rouvre décapé
roble decapé
Eiche Gebeizt
дуб декане

A B

parquet platinum

le essenze della collezione



Il benessere, la bellezza e la durata di un pavimento in legno Garofoli: per ogni ambiente della tua casa, quando vuoi, per sempre.

La finitura superficiale del parquet Garofoli Platinum differisce dal Vintage per l’omogeneità delle venature delle tavole: in questa tipologia infatti, un’accurata selezione estetica evita del tutto che siano presenti tavole con nodi.

Il parquet, disponibile in spessori di 12 o 16 mm, è composto da tavole a 3 strati. Gli strati superiore ed inferiore controbilanciati sono costituiti da una lamella unica di pregiato legno di rovere dello spessore di 3,5 mm, entrambi verniciati per una maggiore resistenza all’umidità e stabilità, ulteriormente rafforzata dallo strato intermedio in multistrato di betulla. L’incollaggio dei 3 strati avviene sotto pressione con colla a base di pv acetato in dispersione acquosa e contenuti di formaldeide ampiamente al di sotto dei limiti massimi consentiti.



the wood stains of the collection

The healthiness, beauty, and durability of a Garofoli wood floor for every space in your home, whenever you like, for always. The surface finish of the Garofoli Platinum parquet differs from the Vintage line in the evenness of the grain in the boards: in this category careful aesthetic selection ensures that there are no knots in the boards. The parquet is available in thicknesses of 12 or 16 mm, and consists of 3 layer boards. The counterbalanced upper and lower layers comprise a single layer of quality oak wood with a thickness of 3.5 mm, both varnished for enhanced resistance to humidity and stability, further reinforced with an intermediate layer of laminated birch. The 3 layers are bonded under pressure with a PV acetate based glue dispersed in water and with a formaldehyde content well below the maximum permitted levels.

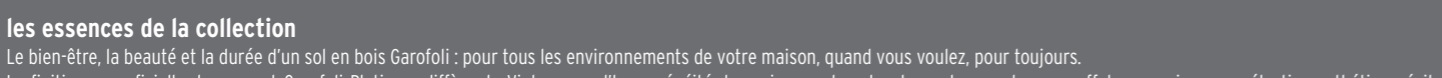

Les essences de la collection
Le bien-être, la beauté et la durée d’un sol en bois Garofoli : pour tous les environnements de votre maison, quand vous voulez, pour toujours. La finition superficielle du parquet Garofoli Platinum diffère du Vintage par l’homogénéité des veinages des planches : dans ce type en effet, une soigneuse sélection esthétique évite scrupuleusement la présence des nœuds.

Le parquet, disponible en épaisseurs de 12 ou 16 mm, est composé de planches à 3 couches. Les couches supérieure et inférieure compensées sont constituées de bois précieux de chêne d’une épaisseur de 3,5 mm, les deux vernis pour en augmenter la résistance à l’humidité et à la stabilité, encore plus renforcées par la multicouche intermédiaire de bouleau. Le collage des 3 couches est effectué sous pression avec une colle à base d’acétate de polyvinyle en dispersion aqueuse et taux de formaldéhyde nettement inférieurs aux limites autorisées.

las esencias de la colección

El bienestar, la belleza y la duración de un suelo de madera Garofoli: para cada espacio de tu casa, cuando quieras, para siempre. El acabado superficial del parquet Garofoli Platinum difiere del Vintage por la homogeneidad de los veteados de las tablas: en este tipo, en efecto, se ha llevado a cabo una cuidada selección estética que evita que haya tablas con nudos.

El parquet, disponible en espesores de 12 o 16 mm, está formado por tablas de 3 capas. Las capas superior e inferior, compensadas, están formadas por una única lámina de noble madera de roble de 3,5 mm de espesor, ambas barnizadas para mejorar la resistencia a la humedad y la estabilidad, reforzada todavía más por la capa intermedia en multicapa de abedul. El encolado de las 3 capas se realiza a presión, con cola a base de acetato de polivinilo en dispersión acuosa, con unos contenidos de formaldehidos ampliamente por debajo de los límites máximos permitidos.

die Hölzer der Kollektion

Wohlbefinden, Schönheit und Haltbarkeit eines Holzbodenbelags von Garofoli: für jeden Raum Ihres Zuhauses, wann immer Sie wollen, für immer.

Die Oberflächenbearbeitung der Parkett Platinum von Garofoli unterscheidet sich von der Vintage durch die gleichmäßige Maserung der Bretter: Bei diesem Typ verhindert eine sorgfältige ästhetische Auswahl das Vorhandensein von Astknoten in den Brettern.

Das Parkett ist in den Stärken 12 mm oder 16 mm erhältlich und besteht aus 3-lagigen Brettern. Die oberen und unteren Ausgleichsschicht bestehen aus einer einzigen Lage edlem Eichenholz mit einer Stärke von 3,5 mm, die beide für eine höhere Beständigkeit gegen Feuchtigkeit und höhere Stabilität lackiert sind. Diese werden zusätzlich durch eine Zwischenlage aus Birkensperrholz verstärkt. Die Verleimung der 3 Schichten erfolgt unter Druck mit Leim auf der Basis von PV-Acetat in Wasserdispersion und Anteilen von Formaldehyd, die weit unterhalb der zulässigen Grenzwerte liegen.

Цвета коллекции

Благородный вид, красота и долгий срок службы деревянных полов Garofoli: для любых помещений в доме, в любой момент и навсегда.

Поверхность паркета Garofoli Platinum отличается от гаммы Vintage более однородным рисунком. Благодаря более строгому подбору материалов в данной коллекции отсутствуют доски с сучками на поверхности. Данный паркет сделан из 3-х слоев и имеет толщину 12 или 16 мм. Верхний и нижний слои толщиной 3,5 мм делаются из дуба. Оба слоя покрываются лаком для обеспечения повышенной стойкости к влаге и стабильности. Промежуточный слой сделан из березовой фанеры. Склейка всех 3-х слоев осуществляется под давлением поливинилацетатным клеем, почти не содержащем формальдегида.

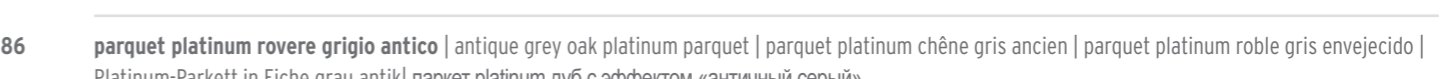
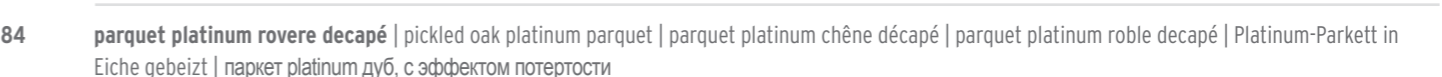
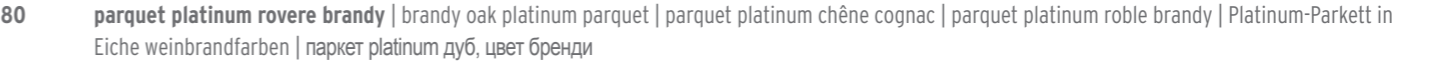
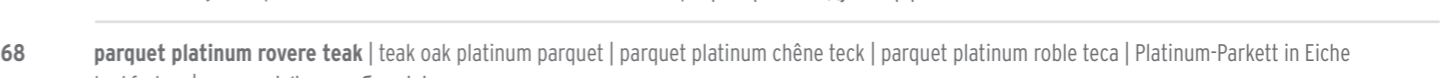
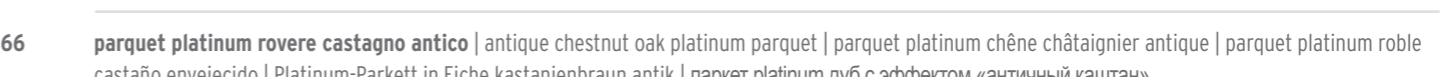
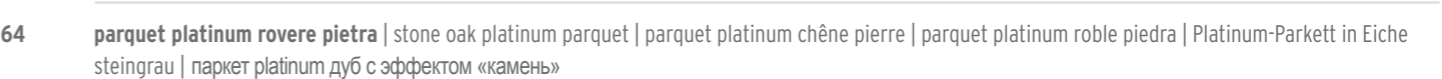
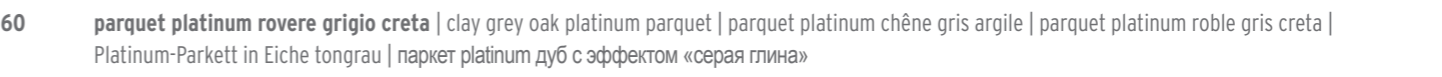
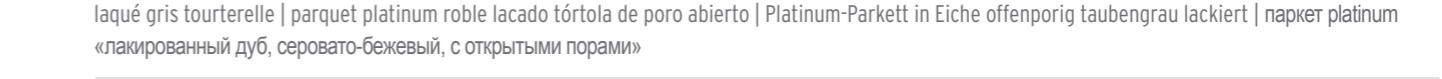
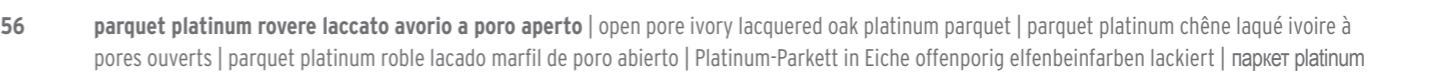

parquet platinum rovere laccato bianco a poro aperto

open pore white lacquered oak platinum parquet | parquet platinum chêne laqué blanc à pores ouverts | parquet platinum roble lacado blanco de poro abierto | Platinum-Parkett in Eiche offenporig weiß lackiert | паркет platinum «лакированный дуб, белый, с открытыми порами»



parquet platinum rovere laccato avorio a poro aperto

open pore ivory lacquered oak platinum parquet | parquet platinum chêne laqué ivoire à pores ouverts | parquet platinum roble lacado marfil de poro abierto | Platinum-Parkett in Eiche offenporig elfenbeinfarben lackiert | паркет platinum «лакированный дуб, цвета слоновой кости, с открытыми порами»

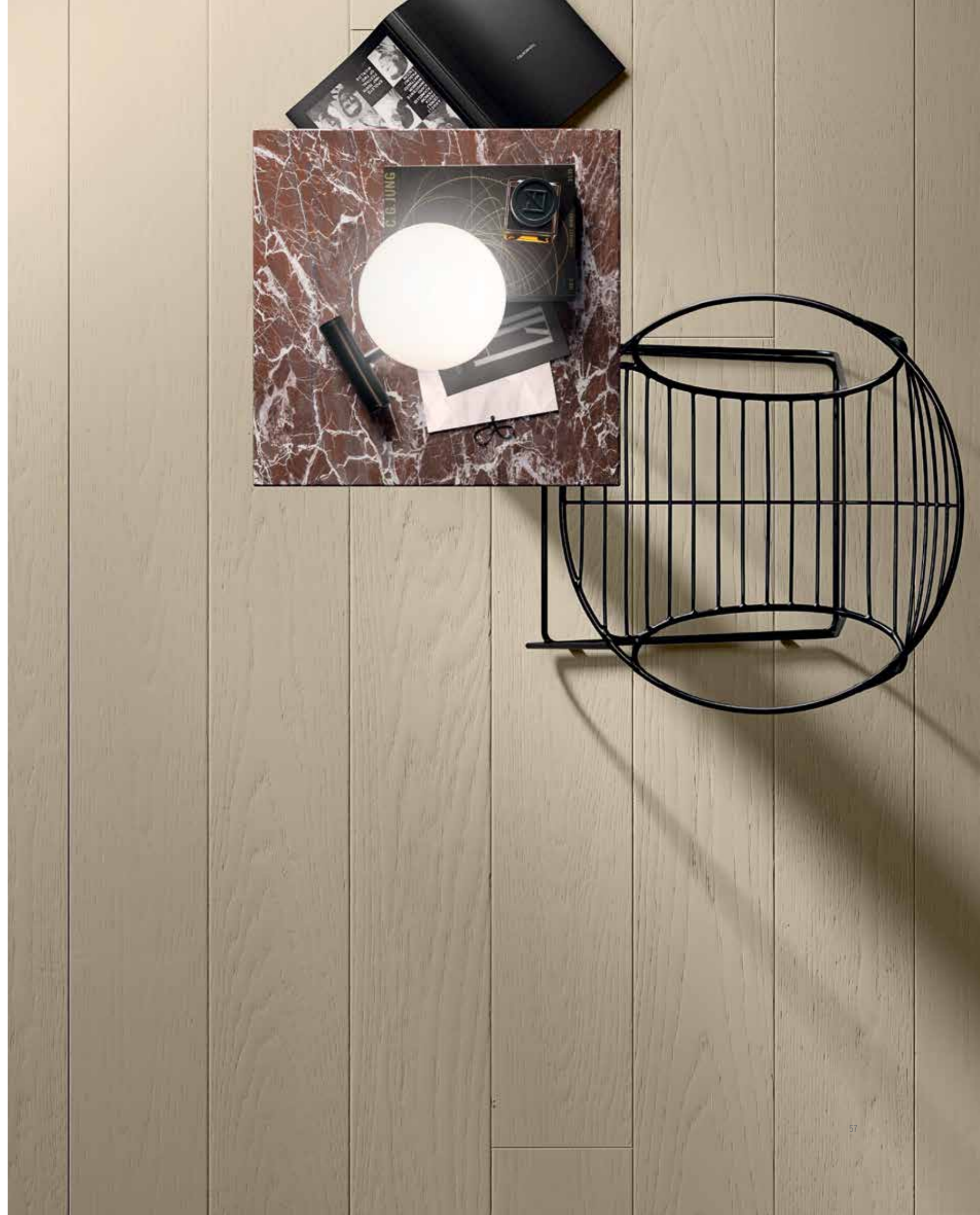

parquet platinum rovere laccato tortora a poro aperto

open pore dove grey lacquered oak platinum parquet | parquet platinum chêne à pores ouverts laqué gris tourterelle | parquet platinum roble lacado tórtola de poro abierto | Platinum-Parkett in Eiche offenporig taubengrau lackiert | паркет platinum «лакированный дуб, серовато-бежевый, с открытыми порами»



parquet platinum rovere grigio creta

clay grey oak platinum parquet | parquet platinum chêne gris argile | parquet platinum roble gris creta |
Platinum-Parkett in Eiche tongrau | паркет platinum дуб с эффектом «серая глина»

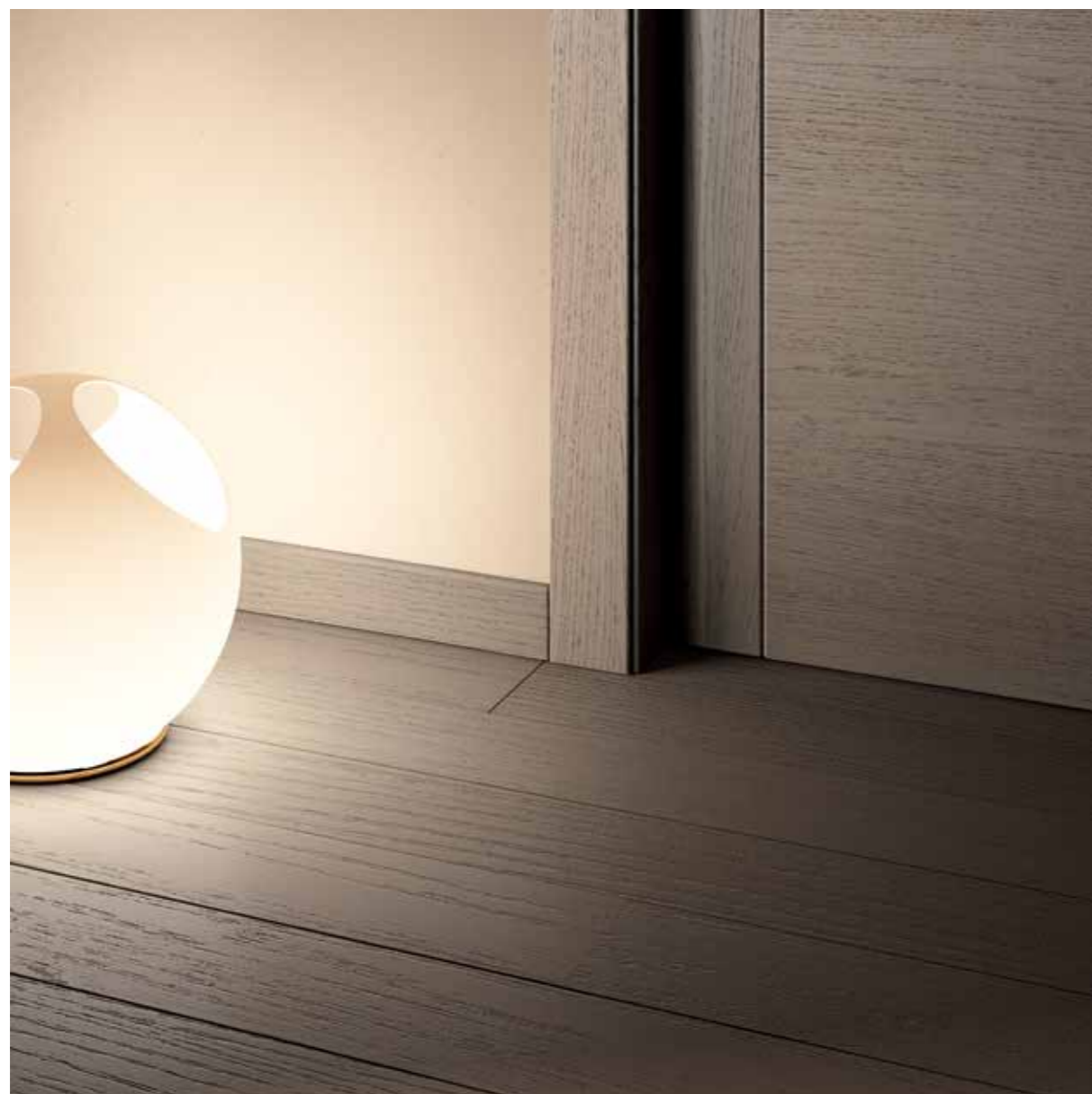



parquet platinum rovere pietra

stone oak platinum parquet | parquet platinum chêne pierre | parquet platinum roble piedra | Platinum-Parkett in Eiche steingrau | паркет platinum дуб с эффектом «камень»



parquet platinum rovere castagno antico

antique chestnut oak platinum parquet | parquet platinum chêne châtaignier antique | parquet platinum roble castaño envejecido |
Platinum-Parkett in Eiche kastanienbraun antik | паркет platinum дуб с эффектом «античный каштан»

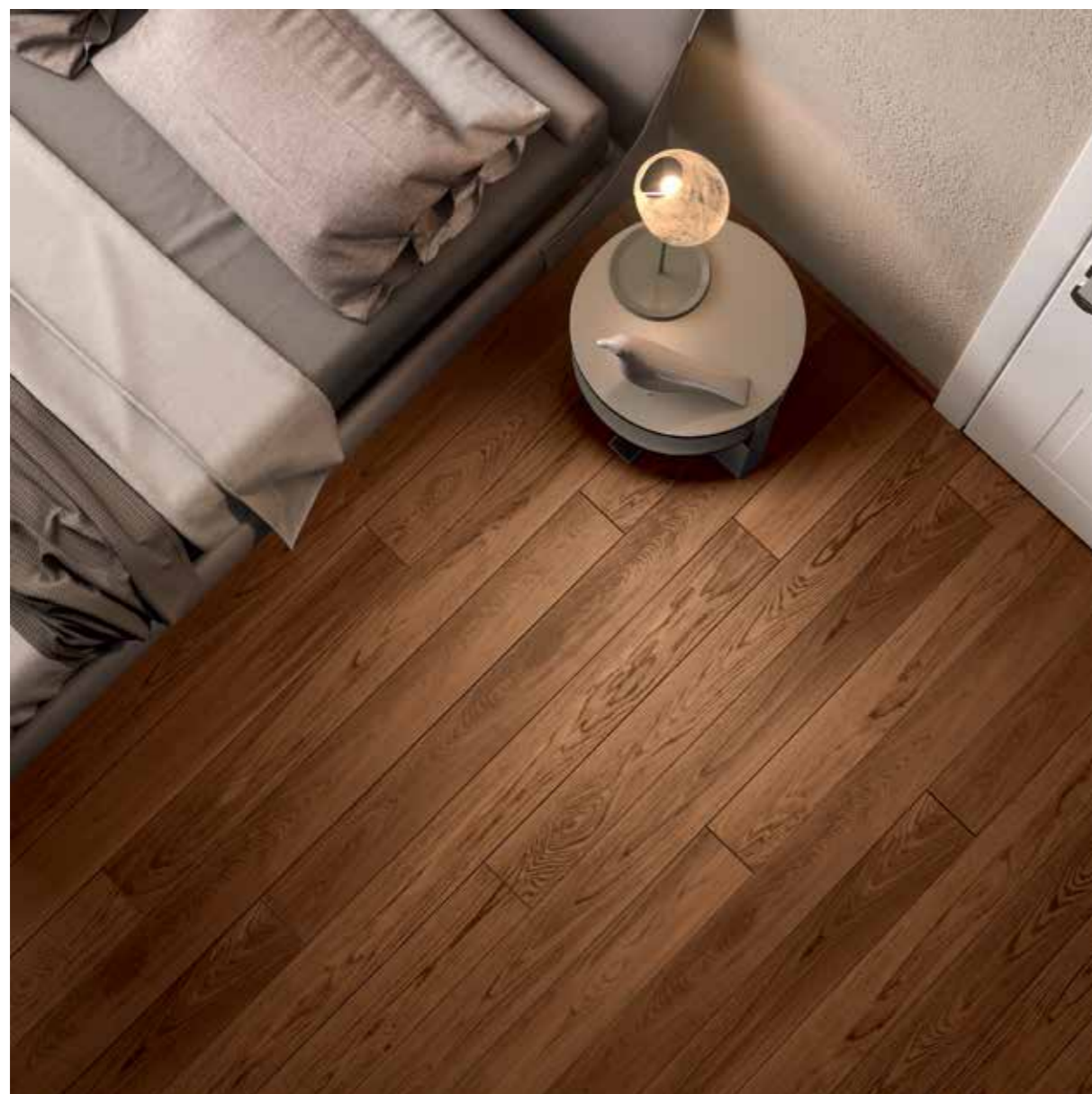

parquet platinum rovere teak

teak oak platinum parquet | parquet platinum chêne teck | parquet platinum roble teca | Platinum-Parkett in Eiche teakfarben | паркет platinum дуб с эффектом «тиковое дерево»

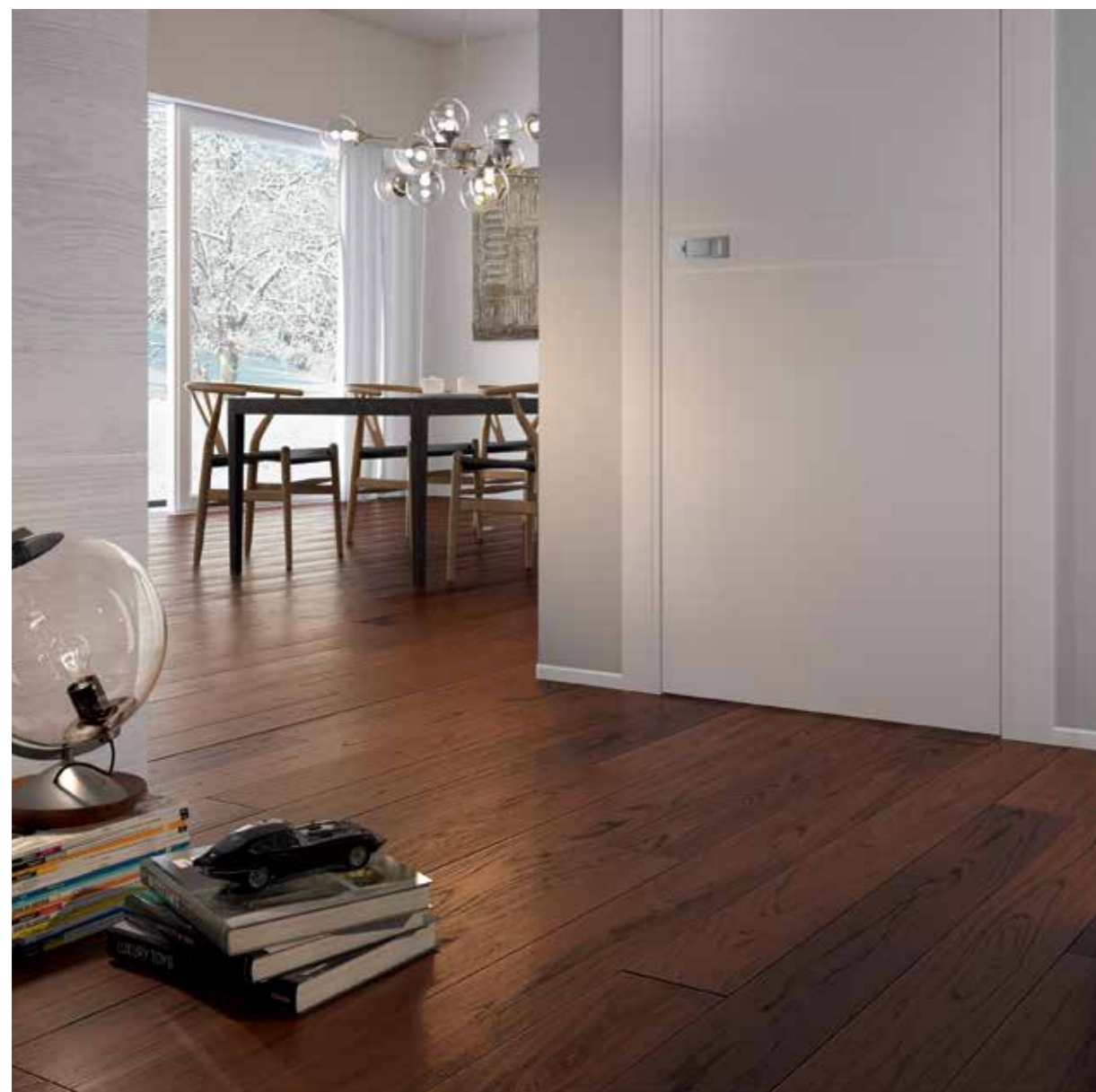

parquet platinum rovere wengé

wengé oak platinum parquet | parquet platinum chêne wengué | parquet platinum roble wengé | Platinum-Parkett in Eiche wengéfarben | паркет platinum дуб с эффектом «венге»





parquet platinum rovere naturale

natural oak platinum parquet | parquet platinum chêne naturel | parquet platinum roble natural | Platinum-Parkett in Eiche naturbelassen | паркет platinum дуб, натуральный



parquet platinum rovere grigio

grey oak platinum parquet | parquet platinum chêne gris | parquet platinum roble gris | Platinum-Parkett in Eiche grau | паркет platinum дуб, серый

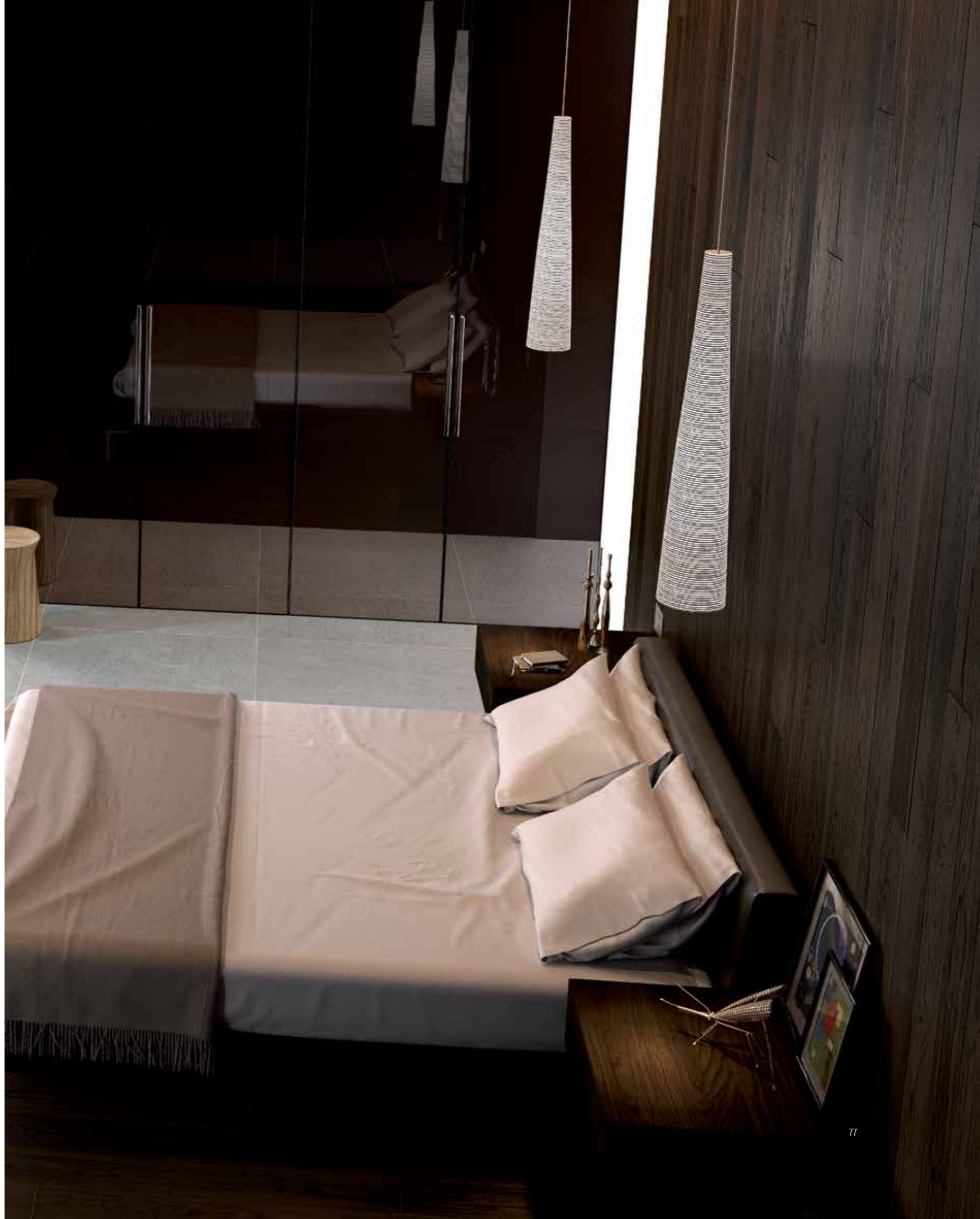

parquet platinum rovere tabacco

tobacco oak platinum parquet | parquet platinum chêne havane | parquet platinum roble tabaco | Platinum-Parkett in Eiche tabakfarben |
паркет platinum дуб, табачный цвет



parquet platinum rovere brandy

brandy oak platinum parquet | parquet platinum chêne cognac | parquet platinum roble brandy | Platinum-Parkett in Eiche weinbrandfarben |
паркет platinum дуб, цвет бренди



parquet platinum rovere sbiancato

bleached oak platinum parquet | parquet platinum chêne blanchi | parquet platinum roble blanqueado | Platinum-Parkett in Eiche gebleicht | паркет platinum дуб, с отбеленным эффектом



parquet platinum rovere decapé

pickled oak platinum parquet | parquet platinum chêne décapé | parquet platinum roble decapé | Platinum-Parkett in Eiche gebeizt | паркет platinum дуб, с эффектом потертости



parquet platinum rovere grigio antico

antique grey oak platinum parquet | parquet platinum chêne gris ancien | parquet platinum roble gris envejecido | Platinum-Parkett in Eiche grau antik | паркет platinum дуб с эффектом «античный серый»

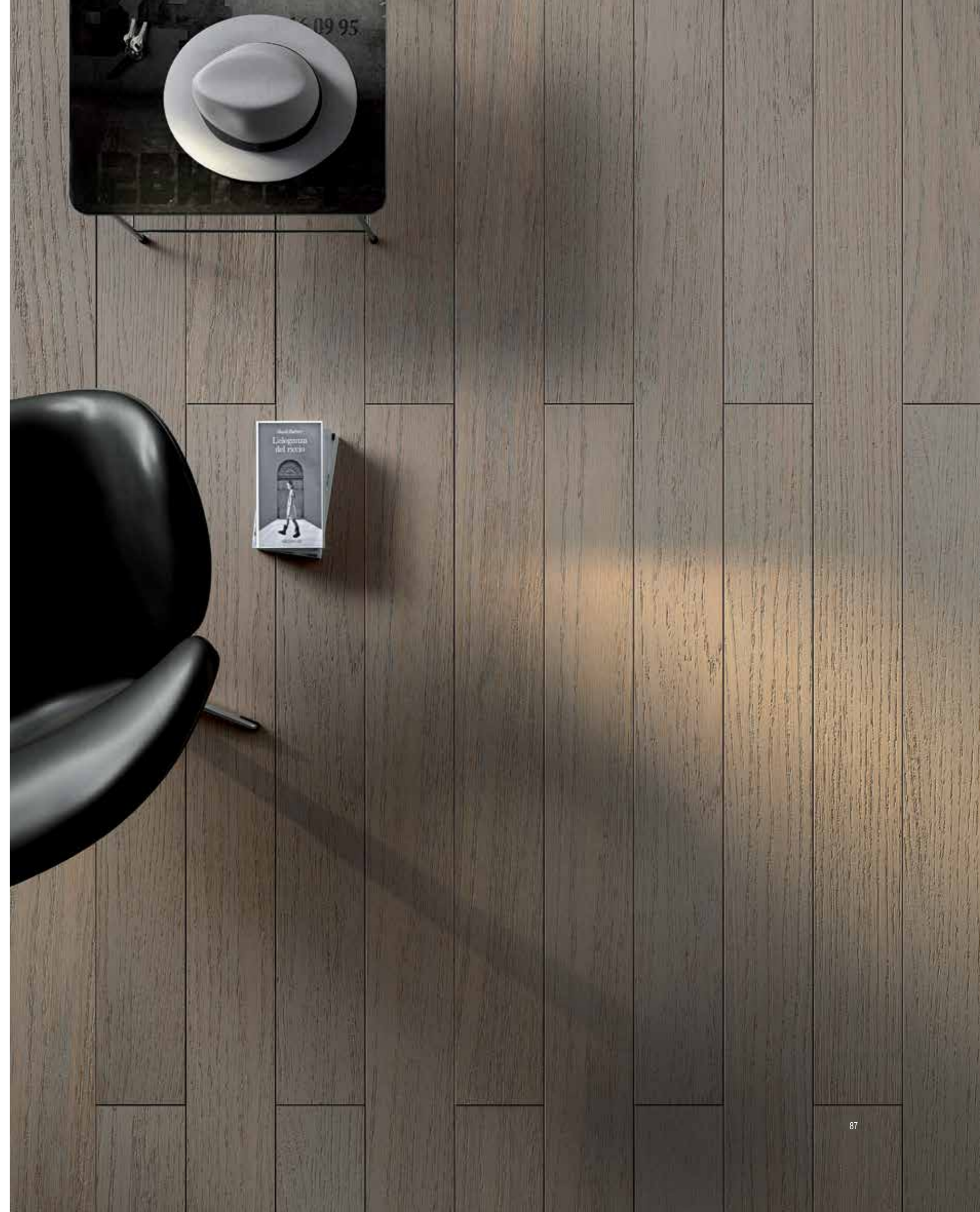

dettagli tecnici parquet platinum

platinum parquet technical details | détails techniques parquet platinum | datos técnicos parquet platinum | Technische Details Platin-Parkett | паркет platinum, техническая информация

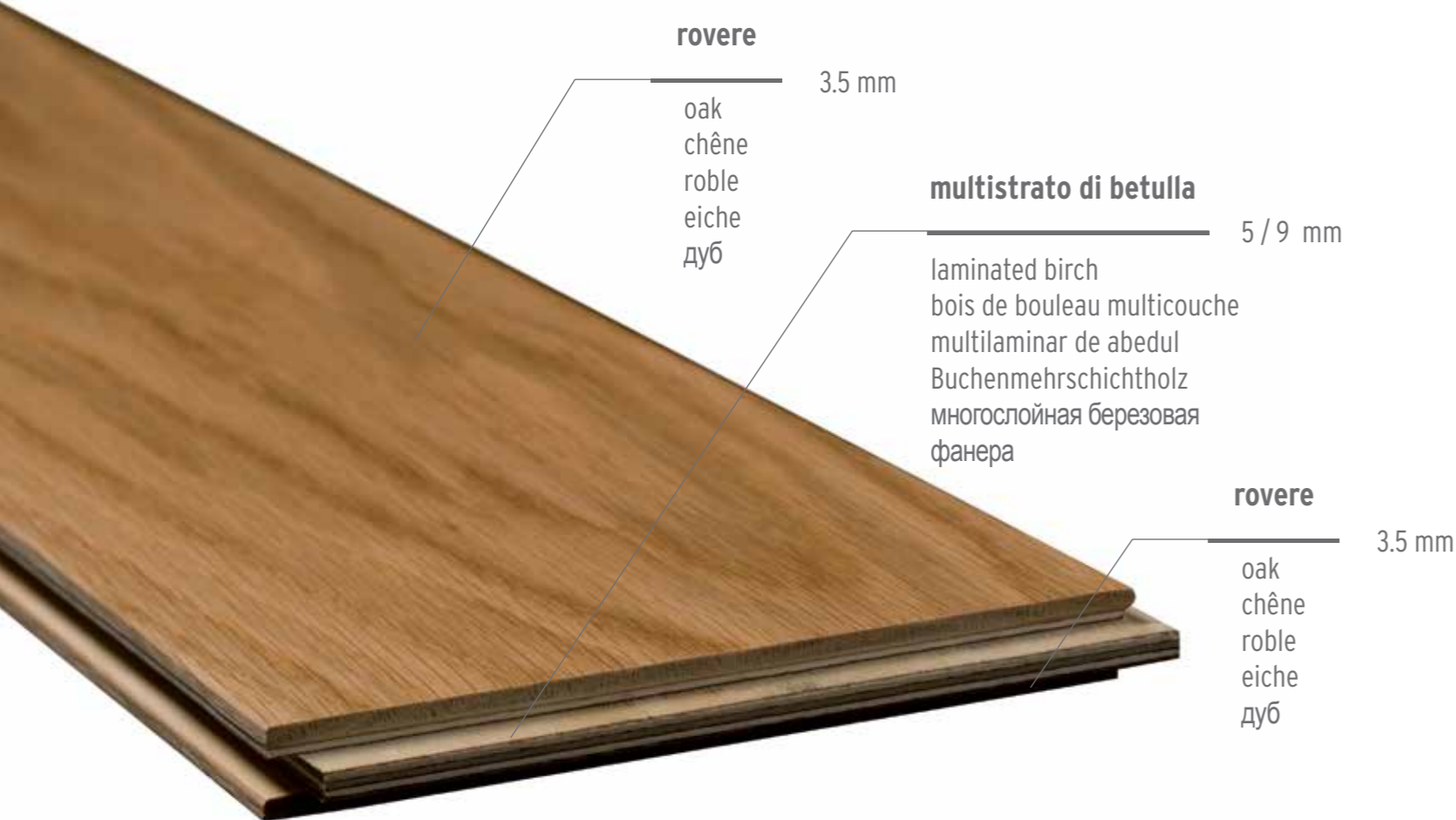

Listone 1150x145x12 mm in Rovere Verniciato o in Rovere finitura Olio | Varnished oak and oil-finish oak plank | Planche en chêne verni et en chêne finition huilée | Listón en roble barnizado y en roble acabado al aceite | Diele in lackierter Eiche und in Eiche mit Öl-Finish | Листовой паркет из лакированного дуба и дуба с отделкой «промасленный»

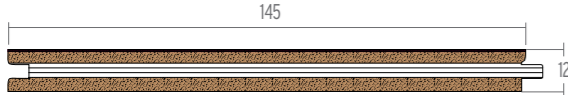

Listone 1150x145x16 mm in Rovere Verniciato o in Rovere finitura Olio | Varnished oak and oil-finish oak plank | Planche en chêne verni et en chêne finition huilée | Listón en roble barnizado y en roble acabado al aceite | Diele in lackierter Eiche und in Eiche mit Öl-Finish | Листовой паркет из лакированного дуба и дуба с отделкой «промасленный»

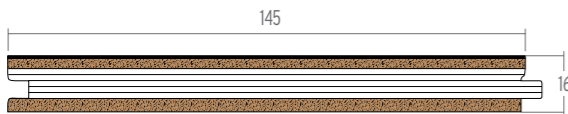

145 x 1150 mm
12 mm e 16 mm spessore | thickness | épaisseur | dicke | толщина

1150	

PARQUET PLATINUM

Listone 2300x145x12 mm in Rovere Verniciato o in Rovere finitura Olio | Varnished oak and oil-finish oak plank | Planche en chêne verni et en chêne finition huilée | Listón en roble barnizado y en roble acabado al aceite | Diele in lackierter Eiche und in Eiche mit Öl-Finish | Листовой паркет из лакированного дуба и дуба с отделкой «промасленный»



Listone 2300x145x16 mm in Rovere Verniciato o in Rovere finitura Olio | Varnished oak and oil-finish oak plank | Planche en chêne verni et en chêne finition huilée | Listón en roble barnizado y en roble acabado al aceite | Diele in lackierter Eiche und in Eiche mit Öl-Finish | Листовой паркет из лакированного дуба и дуба с отделкой «промасленный»

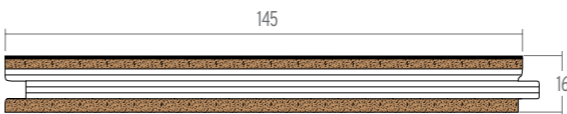

145 x 2300 mm
12 mm e 16 mm spessore | thickness | épaisseur | dicke | толщина

2300	

Listone 2300x190x16 mm in Rovere Verniciato o in Rovere finitura Olio | Varnished oak and oil-finish oak plank | Planche en chêne verni et en chêne finition huilée | Listón en roble barnizado y en roble acabado al aceite | Diele in lackierter Eiche und in Eiche mit Öl-Finish | Листовой паркет из лакированного дуба и дуба с отделкой «промасленный»

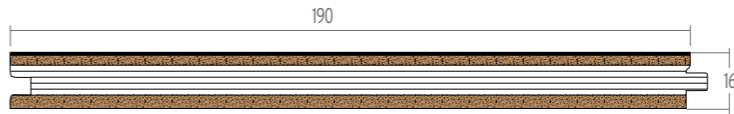

190 x 2300 mm
16 mm spessore | thickness | épaisseur | dicke | толщина

2300	
------	--

finiture platinum

platinum finishes | finition de la platinum | acabados platinum | Oberflächenausführung Platinum | цвета коллекции platinum

A

Parquet prefinito in rovere tinto, verniciatura con resine acriliche indurite ai raggi UV.

Pre-finished, stained oak parquet, varnished with UV-hardened acrylic resins.

Parquet préfini en chêne rouvre teint, verni aux résines acryliques durcies aux rayons UV.

Parquet preacabado de roble teñido, barnizado con resinas acrílicas fraguadas mediante rayos UV.

Fertigparkett aus gefärbter Eiche, Lackierung mit unter UV-Licht gehärteten Acrylharzen.

Готовый лакированный дубовый паркет, покрыт УФ-акриловыми смолами.

B

Parquet prefinito in rovere tinto ad Olio, oliatura con oli ossidativi all'aria, lucentezza media, finitura opaca.

Prefinished parquet in oil stained oak, using air oxidative oils, medium sheen, matt finish.

Parquet préfini en chêne huilé, huilage à base d'huiles oxydatives à l'air, brillance moyenne, finition mate.

Parquet preacabado en roble teñido al aceite, tratado con aceites oxidativos al aire, brillo medio, acabado mate.

Fertigparkett in ölgefärbter Eiche, mit an der Luft oxidierenden Ölen behandelt, mittlerer Glanz, matte Oberfläche.

Готовый паркет с пропиткой и тонировкой натуральными олифами, средним уровнем блеском, матовой поверхностью.

PARQUET PLATINUM

rovere laccato bianco a poro aperto

open pore white lacquered oak
rouvre laqué à pores ouverts blanc
roble lacado blanco de poro abierto
offenporig lackierte Eiche Weiß
дуб белый лакированный
с открытыми порами

A

rovere laccato avorio a poro aperto

open pore ivory lacquered oak
rouvre laqué à pores ouverts ivoire
roble lacado marfil de poro abierto
offenporig lackierte Eiche Elfenbein
дуб лакировка цвета слоновой
кости с открытыми порами

A

rovere laccato tortora a poro aperto

open pore dove grey lacquered oak
rouvre laqué à pores ouverts tourterelle
roble lacado gris tórtola de poro abierto
offenporig lackierte Eiche Taubengrau
дуб лакировка бледно-коричневого
цвета с открытыми порами

A

rovere grigio creta

clay grey oak
rouvre gris argile
roble gris creta
Eiche Lehmgrau
дуб тонировка под
цвет серой глины

B

rovere pietra

stone oak
rouvre couleur pierre
roble piedra
Eiche Stein
дуб тонировка под цвет камня

B



rovere castagno antico
 antique chestnut oak
 rouvre châtain ancien
 roble castaño envejecido
 Eiche Kastanie Antik
 дуб тонировка каштан антик

A B

rovere teak
 teak oak
 rouvre teck
 roble teca
 Eiche Teakholz
 дуб тонировка тик

A B

rovere wengé
 wengé oak
 rouvre wengé
 roble wengué
 Eiche Wenge
 дуб тонировка венге

A B

rovere naturale
 natural oak
 rouvre naturel
 roble natural
 Eiche Natur
 дуб натуральный

A B

rovere grigio
 grey oak
 rouvre gris
 roble gris
 Eiche Grau
 дуб серый

A B

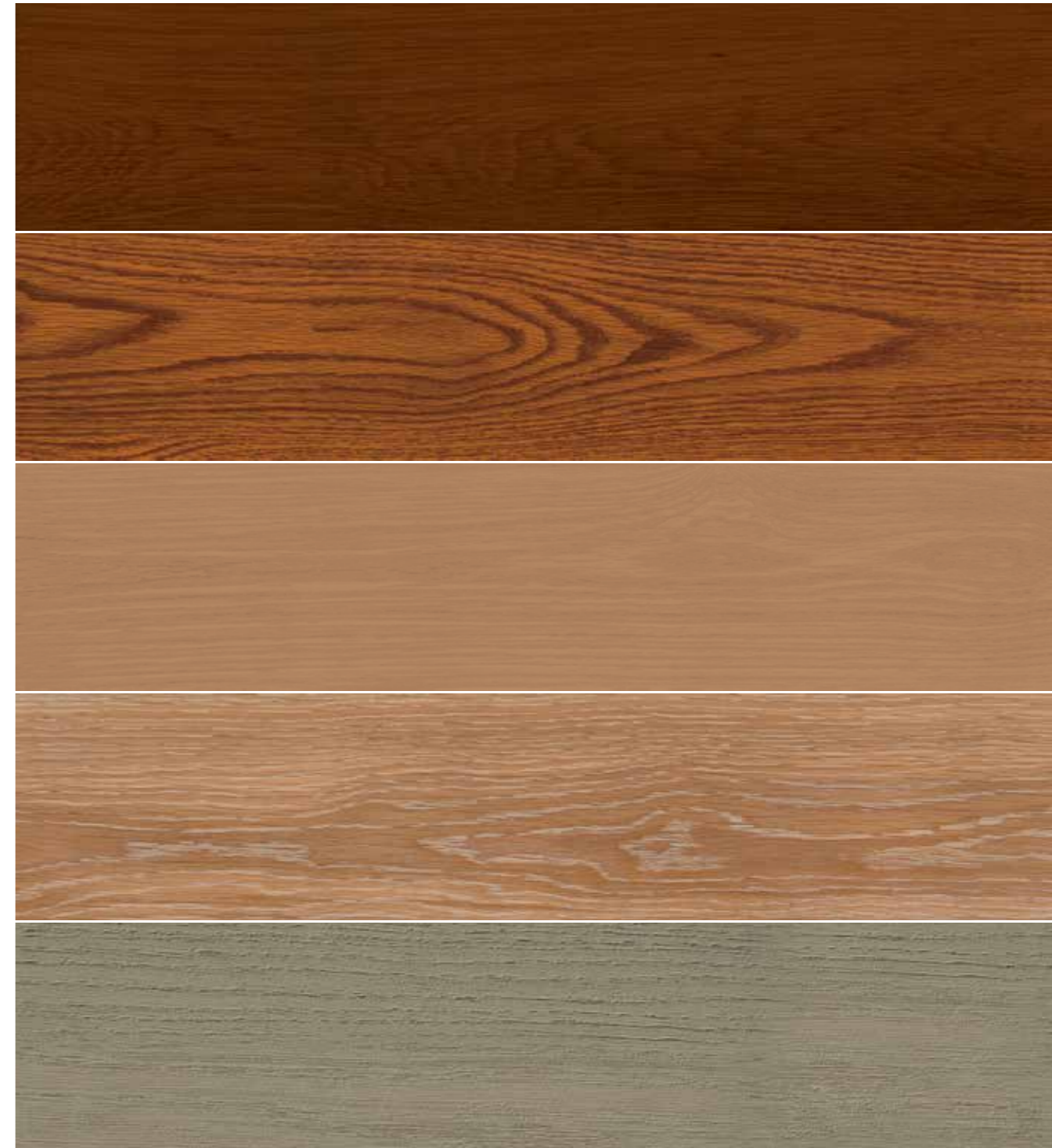

rovere tabacco
 tobacco oak
 rouvre havane
 roble tabaco
 Eiche Tabak
 дуб тонировка табак

A B

rovere brandy
 brandy oak
 rouvre cognac
 roble brandy
 Eiche Brandy
 дуб тонировка бренди

A B

rovere sbiancato
 bleached oak
 rouvre bianchi
 roble blanqueado
 Eiche Gebleicht
 дуб выбеленный

A B

rovere decapé
 pickled oak
 rouvre décapé
 roble decapé
 Eiche Gebeizt
 дуб декапе

A B

rovere grigio antico
 antique grey oak
 rouvre gris ancien
 roble gris envejecido
 Eiche Antikgrau
 дуб серый антик

B

PARQUET PLATINUM

finiture | finishes | finitions | acabados | finishes | виды отделки



rovere ice
ice oak
chêne ice
roble ice
Eiche geeist
дуб кракле

A

rovere seta
silk oak
chêne finition papier de soie
roble seda
Seideneiche
«шелковый дуб»

A

rovere terra
earth oak
chêne finition terre
roble tierra
Erd-Eiche
«земляной дуб»

B

rovere laccato RAL a richiesta
lacquered oak in RAL colours on request
chêne rouvre laqué RAL sur demande
roble lacado RAL bajo pedido
Mit RAL-Farbe lackierte Eiche auf Anfrage
лакированный дуб в цветах
RAL на выбор

B

rovere colore legno su campione
oak with wood tint to match sample
chêne rouvre couleur bois sur échantillon
roble color madera según muestra
Eichenholzfarbe auf Muster
платиновый дуб с эффектом
«дерево» по примеру

B

scale

A completamento dei prodotti per pavimento, l'azienda Garofoli ha realizzato anche tutto il necessario per il rivestimento di gradini e scale. Di seguito potrete trovare le varie combinazioni di gradini, alzate e pianerottoli per ogni genere di necessità progettuale. Sempre nelle medesime finiture dei parquet e coordinati in legno del Gruppo Garofoli.

stairs

To complete their flooring products, Garofoli have also created everything necessary for the facing of steps and stairways. The various combinations of steps, risers, and landings for all design requirements are presented below, always in the same Garofoli Group parquet and wooden trim finishes.

escaliers

Pour compléter la gamme des produits pour sol, la société Garofoli a réalisé également tout le nécessaire pour le revêtement de marches et escaliers. Vous trouverez ci-dessous les différentes combinaisons de marches, contremarches et paliers de tous les types d'exigence technique. Toujours dans les mêmes finitions des parquets et composants en bois du Groupe Garofoli.

escaleras

Garofoli completa su línea de productos para el suelo fabricando también todo lo necesario para el revestimiento de peldaños y escaleras. A continuación podrá ver las distintas combinaciones de huellas, contrahuellas y rellanos para todo tipo de necesidades de proyecto. Siempre en los mismos acabados de los parquet y coordinados de madera del Grupo Garofoli.

Treppen

Zur Vervollständigung der Bodenprodukte hat die Firma Garofoli auch alles Erforderliche entwickelt, um die Verkleidung von Stufen und Treppen zu bewältigen. Nachfolgend finden Sie unterschiedliche Kombinationen von Stufen, Podesten und Treppenabsätzen für jede Art von Planungsbedarf. Sie alle sind mit den gleichen Oberflächenbearbeitungen erhältlich wie die Parkettböden und sind auf die Hölzer der Garofoli-Gruppe abgestimmt.

лестницы

В дополнение к гамме продукции для полов компания Garofoli предлагает также все необходимое для облицовки лестниц и ступенек. Далее показаны различные комбинации ступенек, подступенков и площадок для любых проектных задач. Другие изделия из дерева группы Garofoli имеют такие же цвета, как и паркет.



composizione scalini

step composition | composition d'escaliers | composición de los escalones | Stufenkomposition | варианты лестниц

SOLUZIONE_01

Gradini con sporgenza di 30 mm su tre lati



solution | solution | solución | Lösung | решение

_01

Steps with 30 mm overhang on three sides
 Marches avec saillie de 30 mm sur trois côtés
 Peldaños con saliente de 30 mm por los tres lados
 Stufen mit 30 mm Vorsprung auf drei Seiten
 Ступеньки с выступом 30 мм с трех сторон

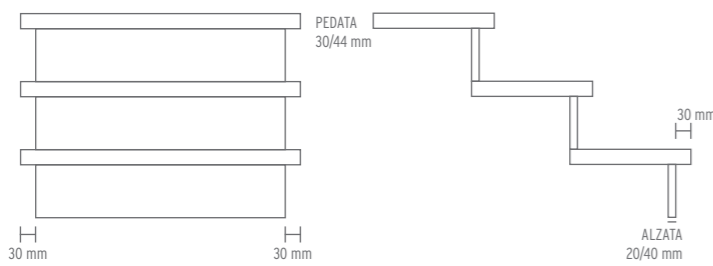

SOLUZIONE_02

Gradini con sporgenza 30 mm laterale (Sx) e frontale



solution | solution | solución | Lösung | решение

_02

Stair treads with 30 mm side (left) and front overhang
 Marches avec saillie 30 mm latérale (gauche) et frontale
 Peldaños con saliente 30 mm lateral (izq.) y frontal
 Stufen mit 30 mm seitlichem (li) und frontalem Vorsprung
 Ступеньки с боковым (левым) и передним выступом 30 мм

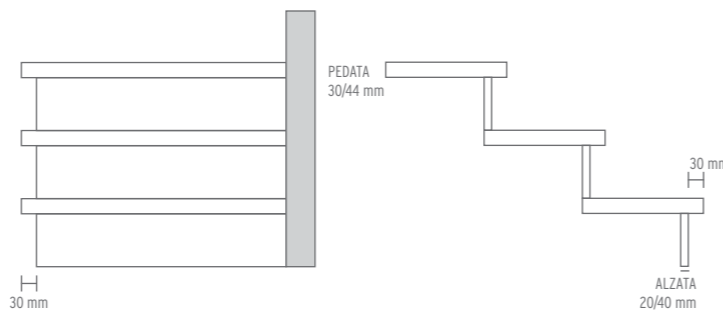

SOLUZIONE_03

Gradini con sporgenza 30 mm laterale (Dx) e frontale



solution | solution | solución | Lösung | решение

_03

Stair treads with 30 mm side (right) and front overhang
 Marches avec saillie 30 mm latérale (droite) et frontale
 Peldaños con saliente 30 mm lateral (dch.) y frontal
 Stufen mit 30 mm seitlichem (re) und frontalem Vorsprung
 Ступеньки с боковым (правым) и передним выступом 30 мм

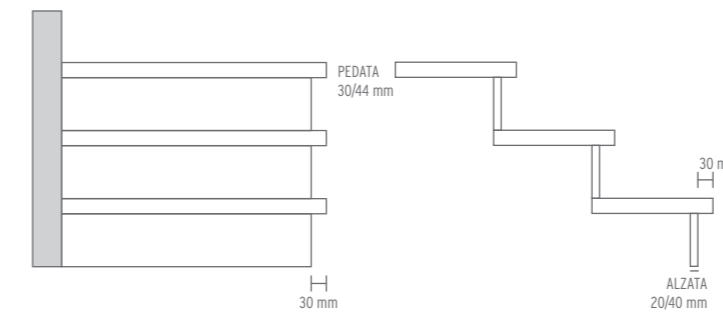

SOLUZIONE_04

Gradini a filo con alzata e pedata dello stesso spessore



solution | solution | solución | Lösung | решение

_04

Flush steps with same thickness riser and tread
 Marches sans saillie avec contremarche et giron de la même épaisseur
 Peldaños al ras con huella y contrahuella del mismo grosor
 Bündige Stufen mit gleicher Setz- und Trittstufe
 Ступеньки без выступа с подступенком и проступями одинаковой толщины

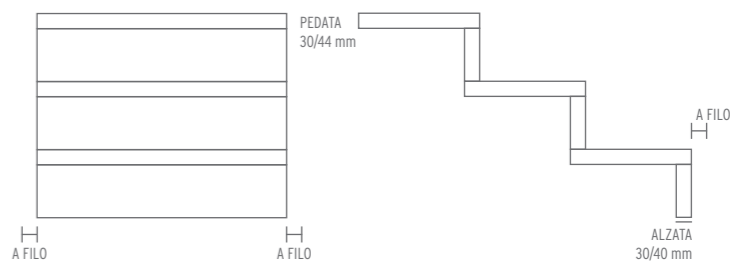

SOLUZIONE_05

Gradini con sporgenza di 30 mm su tre lati senza alzata



solution | solution | solución | Lösung | решение _05

Steps with 30 mm overhang on three sides without riser
 Marches avec saillie de 30 mm sur trois côtés sans contremarche
 Peldaños con saliente de 30 mm por los tres lados sin contrahuella
 Stufen mit 30 mm Vorsprung auf drei Seiten ohne Setzstufe
 Ступеньки с выступом 30 мм с трех сторон без подступенка

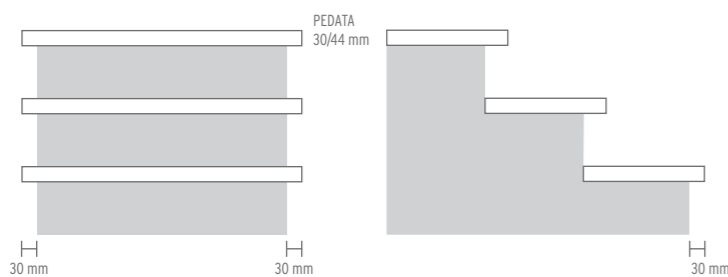

SOLUZIONE BATTISCOPIA

Listelli Verticali e Orrizzontali con taglio 45°



Skirting board solution | solution plinthes | solución rodapiés | Sockelleisten-Lösung | Плитусы — Решения

Vertical and horizontal strips cut at 45°
 Listels verticaux et horizontaux avec coupe 45°
 Listones verticales y horizontales con corte a 45°
 Vertikale und horizontale Leisten mit 45°-Zuschnitt
 Вертикальные и горизонтальные планки с углом среза 45°

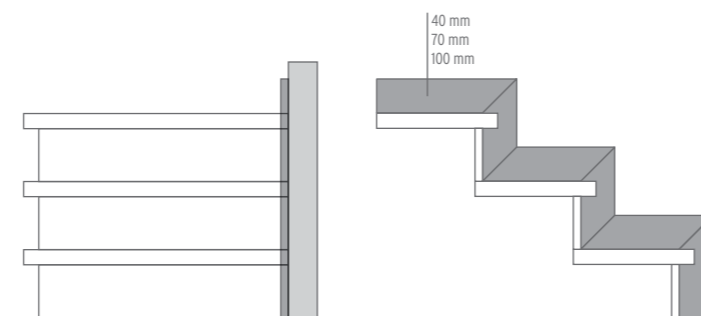

MONTAGGIO_A



assembly | pose | montaje | Montage | монтаж

_A

MONTAGGIO_B



assembly | pose | montaje | Montage | монтаж

_B

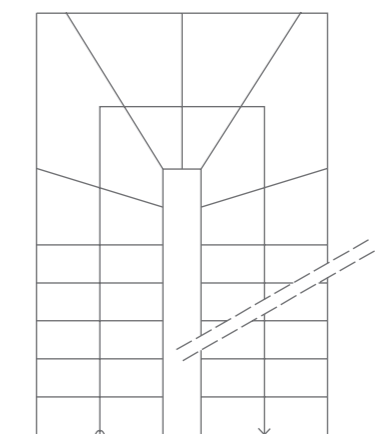
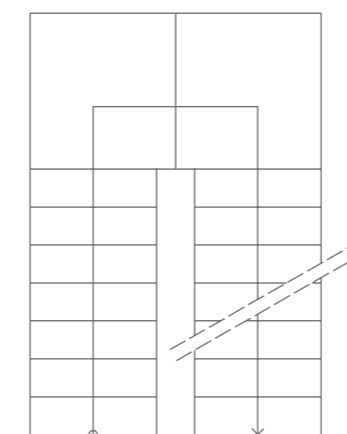

PEDATA

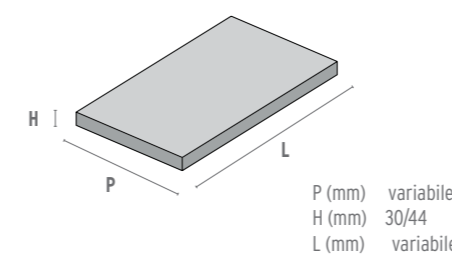

tread | marche | huella | absatz | ступень

ALZATA_01

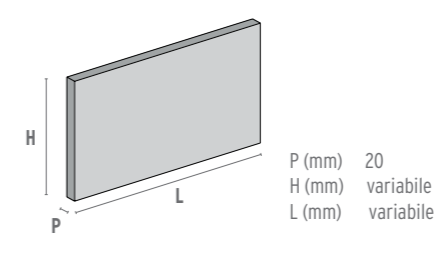

riser | contremarche | contrahuella |
 stufe | подступенок_01

ALZATA_02

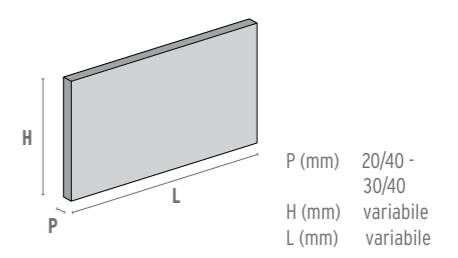

riser | contremarche | contrahuella |
 stufe | подступенок_02

coordinati

trim items | éléments coordonnés | accesorios | Koordinaten | отделочные материалы

Tutte le colorazioni del Parquet Garofoli hanno le stesse tonalità delle essenze disponibili per le collezioni di porte in legno, per i battiscopa e per le boiserie di rivestimento. Tutti gli accessori vengono utilizzati sia per Parquet Vintage, sia per Parquet Platinum.

All Parquet Garofoli colours have the same shades of woods available for collections of wooden doors, skirting boards and wall panelling. All accessories are used for both the Parquet Vintage and Parquet Platinum.

Les coloris du Parquet Garofoli ont tous les mêmes tonalités que les essences disponibles pour les collections de portes en bois, pour les plinthes et pour les boiseries de revêtement. Tous les accessoires sont utilisés aussi bien pour la ligne Parquet Vintage, que pour la ligne Parquet Platinum.

Los colores del Parquet Garofoli tienen los mismos tonos de madera disponibles para las colecciones de puertas, los rodapiés y las boiserías de revestimiento. Todos los accesorios se utilizan tanto para el Parquet Vintage, como para el Parquet Platinum.

Alle Farbgebungen des Garofoli-Parketts gibt es in den gleichen Schattierungen der Hölzer, die für die Holztürkollektionen, für die Sockelleisten und für Wandtäfelungen erhältlich sind. Alle Zubehörteile werden sowohl für das Parket der Vintage als auch für das Parket der Platinum verwendet.

Под все цветов паркета Garofoli доступны одноцветные двери, плинтусы и стеновые панели. Все аксессуары подходят как для паркета Vintage, так и для паркета Platinum.

battiscopa | skirting | plinthe | rodapiés | sockelleiste | плинтусы

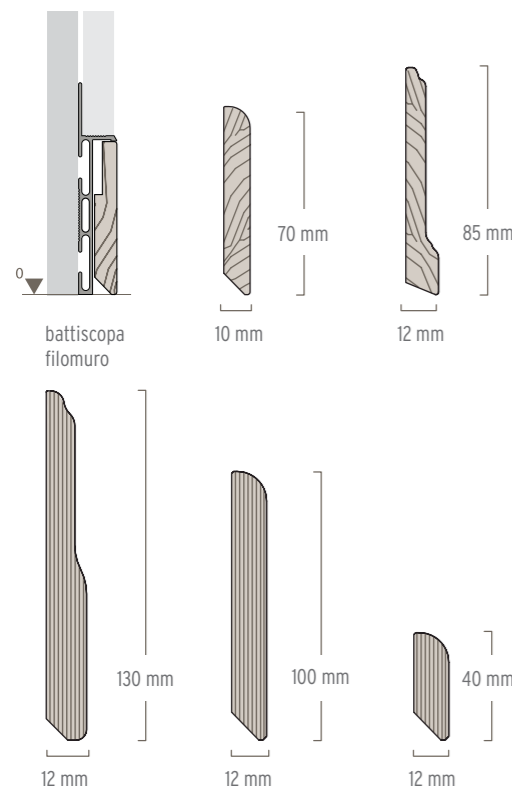

H 58 mm battiscopa filomuro



H 40 mm



H 70 mm



H 85 mm



H 100 mm



H 130 mm



angolari e soglie | corner units and thresholds | angles et paliers | angulares y umbrales | winkel und schwellen | углы и пороги

Vintage

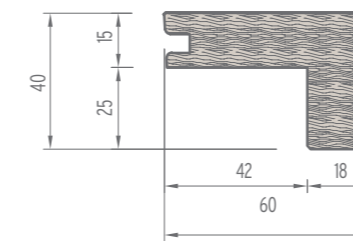

A7a2 - Torello da 15 mm | 15 mm bullnose | Nez de marche de 15 mm | Bocel de 15 mm | Stufenleiste mit 15mm | Бордюор 15 мм

Platinum

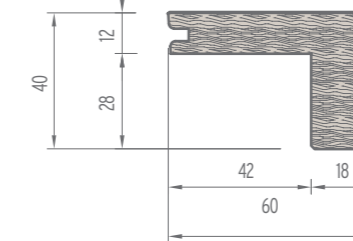

A3a3 - Torello da 12 mm | 12 mm bullnose | Nez de marche de 12 mm | Bocel de 12 mm | Stufenleiste mit 12mm | Бордюор 12 мм

Platinum

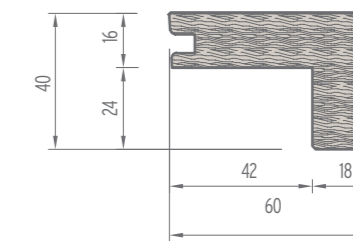

A3a4 - Torello da 16 mm | 16 mm bullnose | Nez de marche de 16 mm | Bocel de 16 mm | Stufenleiste mit 16 mm | Бордюор 16 мм



Vintage

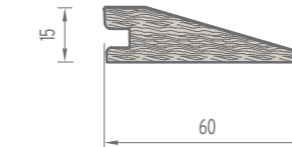

A7a1 - Soglia da 15 mm | 15 mm threshold | Barre de seuil de 15 mm | Umbral de 15 mm | Schwelle mit 15 mm | Порог 15 мм

Platinum

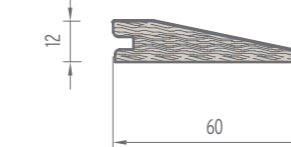

A3a1 - Soglia da 12 mm | 12 mm threshold | Barre de seuil de 12 mm | Umbral de 12 mm | Schwelle mit 12 mm | Порог 12 мм

Platinum

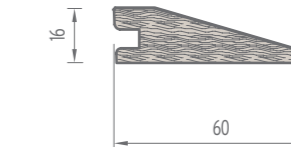

A3a2 - Soglia da 16 mm | 16 mm threshold | Barre de seuil de 16 mm | Umbral de 16 mm | Schwelle mit 16 mm | Порог 16 мм





cura e manutenzione | care and maintenance | soin et entretien | cuidado y mantenimiento | pflege und Wartung | уход и обслуживание

Una volta effettuata la posa è necessario mantenere negli ambienti le idonee condizioni climatiche. L'umidità dell'aria deve essere compresa tra 45% e 65% e la temperatura ambiente tra 15°C e 30°C, altrimenti nel tempo possono verificarsi nel pavimento ritiri o rigonfiamenti. Risalite di umidità dal sottofondo o allagamenti possono danneggiare in maniera anche irreversibile il pavimento. L'utilizzo di alcool, solventi, acidi, ammoniaci possono danneggiare irreparabilmente la finitura superficiale. La pulizia può essere effettuata con idonei detergenti neutri. Consigliamo inoltre di applicare appositi feltrini ai piedi di tavoli e sedie e nel caso doveste spostare oggetti pesanti, ricordate di farli scorrere su pesanti stracci di lana o su feltro.

Une fois la pose terminée, vous devez maintenir dans les pièces les conditions climatiques appropriées. L'humidité de l'air doit être comprise entre 45 % et 65 % et la température de la pièce entre 15°C et 30°C, car autrement vous risquez de déclencher des rétractions ou des gonflements du sol. Des remontées d'humidité depuis le hourdis ou des inondations peuvent endommager le sol de manière irréversible. L'utilisation d'alcool, de solvants, d'acides, et d'ammoniaque peuvent endommager la finition superficielle de manière irrémédiable. Le nettoyage exige des détergents appropriés neutres. Nous conseillons en outre d'appliquer des patins aux pieds des tables et des chaises, et si vous décidez de déplacer des meubles lourds, veillez à les faire glisser sur des chiffons de laine épais ou sur des patins.

Nach der Verlegung müssen in den Räumen geeignete klimatische Bedingungen aufrecht erhalten werden. Die Luftfeuchtigkeit muss zwischen 45% und 65% und die Umgebungstemperatur zwischen 15°C und 30°C liegen, da sich ansonsten im Laufe der Zeit Spalten und Aufwerfungen im Bodenbelag bilden können. Vom Untergrund aufsteigende Feuchtigkeit oder auslaufendes Wasser können den Bodenbelag ebenfalls unwiderruflich schädigen. Die Verwendung von Alkohol, Lösungsmitteln, Säuren oder Ammoniak kann die Oberflächenbeschaffenheit unwiderruflich schädigen. Die Reinigung sollte nur mit geeigneten neutralen Reinigungsmitteln erfolgen. Darüber hinaus wird empfohlen, die Beine von Tischen und Stühlen mit entsprechenden Filzen zu belegen und beim Bewegen von schweren Gegenständen daran zu denken, schwere Woll- oder Filzlappen unterzulegen.

pos | **laying** | **pose** | **colocación** | **verlegen** | **укладка**

Per le sue particolari caratteristiche strutturali, Il parquet Garofoli è idoneo sia alla posa flottante che incollato su sottofondi cementizi o su pavimenti preesistenti, anche riscaldati.

Grâce à ses caractéristiques structurelles particulières, le parquet Garofoli est adapté aussi bien pour une pose flottante que collée sur des sous-couches à base de ciment ou sur des sols préexistants, même chauffants.

Aufgrund seiner besonderen Struktureigenschaften eignet sich das Garofoli-Parkett sowohl für die schwimmende Verlegung als auch zum Aufkleben auf Zementuntergründen oder Altfußböden, auch mit Fußbodenheizung.

Once the flooring is installed, you must keep suitable climate conditions in the rooms. Air humidity must range between 45% and 65% and the room temperature between 15 °C and 30 °C to prevent the flooring from shrinking or swelling over time. Humidity rising from the substrate or flooding may irreversibly damage the flooring. Alcohol, solvents, acids, and ammonia may irreparably damage the surface finish. Use suitable neutral detergents for cleaning the flooring. We also recommend applying special felt pads to the feet of tables and chairs. Should you move heavy objects, remember to slide them on heavy wool or felt rags.

Una vez efectuada la colocación, es necesario mantener las condiciones climáticas adecuadas en las habitaciones. La humedad del aire debe estar entre el 45 % y el 65 %, con una temperatura ambiente entre 15°C y 30°C; de no ser así, el suelo puede experimentar retracciones o hinchazón. La filtración de humedad del sustrato o las inundaciones pueden dañar el suelo de forma incluso irreversible. El alcohol, los disolventes, ácidos y el amoníaco pueden causar daños irreparables al acabado superficial. Para la limpieza puede utilizarse un detergente neutro adecuado. Además, aconsejamos proteger el suelo colocando fieltros a las patas de las mesas y de las sillas; si fuera necesario mover objetos pesados, deslicelos sobre telas gruesas de lana o sobre fieltro.

После укладки в помещении необходимо поддерживать надлежащие климатические условия. Влажность воздуха должна быть в пределах 45–65 %, температура — 15–30 °С. В противном случае возможно рассыхание или вздутие пола. Впитывание влаги из бетона или затопление пола водой могут привести к его порче. Спирт, растворители, кислоты и раствор аммиака могут испортить внешний вид пола. Очистку можно проводить с использованием нейтральных моющих средств. Кроме того, на ножки столов и стульев рекомендуется наклеивать войлочные накладки, а при перемещении тяжелых предметов необходимо подкладывать под них куски толстой шерстяной ткани или войлока.

Thanks to its particular structural characteristics, Garofoli parquet is suitable to be laid both floating and glued to cement-based substrates or existing floors, including heated floors.

Dadas sus singulares características estructurales, el parquet Garofoli se adapta tanto a la colocación flotante como encolado sobre la explanada de cemento o los suelos existentes, incluso radiantes.

Укладка. Благодаря своим структурным характеристикам паркет Garofoli пригоден как для плавающей, так и клеевой укладки на цементные, существующие или даже теплые полы.

PARQUET

PARQUET

Tutti i modelli possono subire in qualsiasi momento senza preavviso qualche lieve variazione nelle sezioni, nella struttura, nel disegno e nel colore; pertanto, qualora a nostro insindacabile giudizio resti immutata l'estetica complessiva e la solidità del prodotto, il cliente non potrà recedere dal contratto, né avrà diritto a sconti o abbuoni particolari. Tutte le essenze, i colori e le trasparenze dei vetri, particolari dei modelli illustrati nel presente catalogo sono da ritenersi indicativi e possono subire modifiche.

Tous les modèles sont susceptibles à tout moment de subir sans préavis de légères modifications des sections, de la structure, du dessin et de la couleur ; par conséquent, tant que, selon notre avis incontestable, l'aspect général et la résistance du produit restent inchangés, le client ne pourra pas résilier le contrat, ni prétendre à des remises ou à des réductions spéciales. Toutes les essences, les coloris, les transparences des verres et les détails des modèles illustrés dans le présent catalogue doivent être considérés à titre indicatif et peuvent subir des modifications.

Alle Modelle können jederzeit und ohne Vorankündigung geringfügige Änderungen in Bezug auf Abschnitte, Struktur, Design und Farbe erfahren. Sofern dadurch nach unserem alleinigen Ermessen das Gesamterscheinungsbild und die Festigkeit des Produkts unverändert erhalten bleiben, kann der Kunde weder vom Vertrag zurücktreten, noch hat er Anspruch auf besondere Rabatte oder Preisnachlässe. Alle beschriebenen Hölzer, Farben, Glastransparenzen und Details der in diesem Katalog aufgeführten Modelle sind unverbindlich und können Änderungen erfahren.

All models may be subject to minor changes in cross-section, structure, design, and colour at any time without prior warning. Consequently, when it is our unappealable judgement that the overall aesthetics and solidity of a product remain unaltered, customers are not entitled to withdraw from contracts nor are they eligible for associated discounts or credits. All the specific stains, colours, and glass transparencies of the models illustrated in the present catalogue must be considered as indicative and may vary.

En todos los modelos pueden introducirse en cualquier momento y sin previo aviso leves variaciones en la sección, estructura, diseño y color; ello no dará derecho al cliente a rescindir el contrato ni a descuentos o abonos especiales, si, conforme a nuestro juicio, que no estará sujeto a discusión, dicha variación no afecta en general a la estética y solidez del producto. Todas las maderas, colores y transparencias de los cristales, así como los detalles de los modelos ilustrados en este catálogo deben considerarse orientativos y pueden sufrir modificaciones.

Мы можем вносить незначительные изменения в отношении сечения, конструкции, дизайна и цвета всех моделей нашей продукции в любое время без предварительного уведомления; поэтому, если по нашему исключительному усмотрению такие изменения не влияют на общие эстетические и ключевые характеристики изделия, клиент не может расторгнуть договор и не имеет права на особые скидки или снижение стоимости. Все оттенки, цвета, а также прозрачность стекла и отдельные детали моделей, представленных в данном каталоге, должны считаться ориентировочными и подлежащими возможным изменениям.



FIRMA LE VERE PORTE IN LEGNO MASSICCIO



Garofoli SpA
Via Recanatese, 37
60022 Castelfidardo
AN Italia

T +39 071 72 71 71
F +39 071 78 03 80
info@garofoli.com
www.garofoli.com

